

PASINATO®

2023

PASINATO[®]

27 anos



Acesse: pasinato.com.br



QUADRADO CLÁSSICO - PG. 85

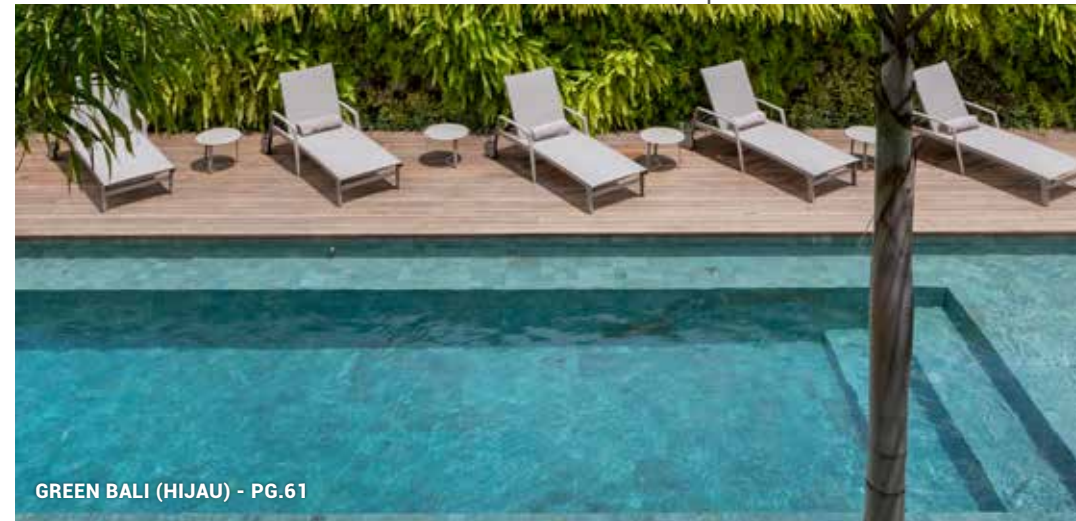

GREEN BALI (HIJAU) - PG. 61



REVESTIMENTO VULCANO - PG. 49

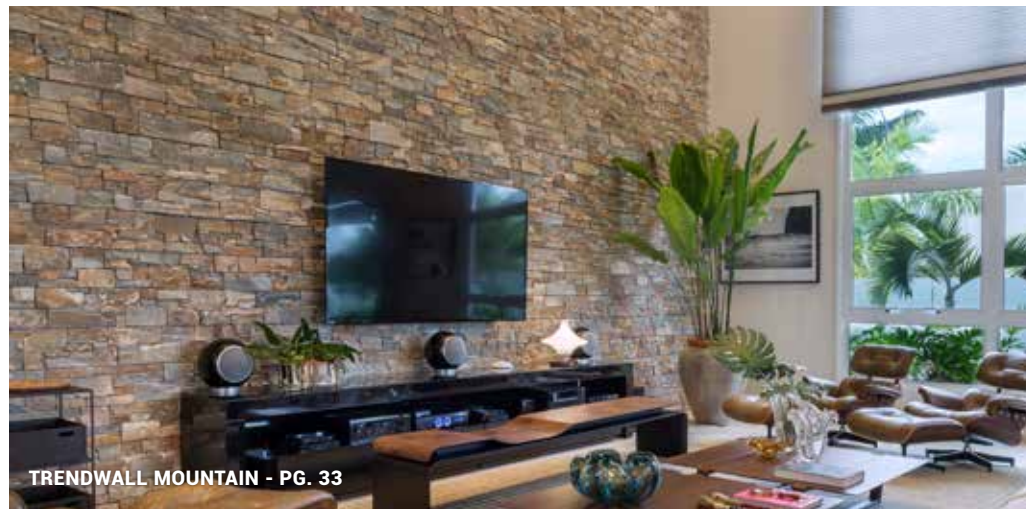

TRENDWALL MOUNTAIN - PG. 33

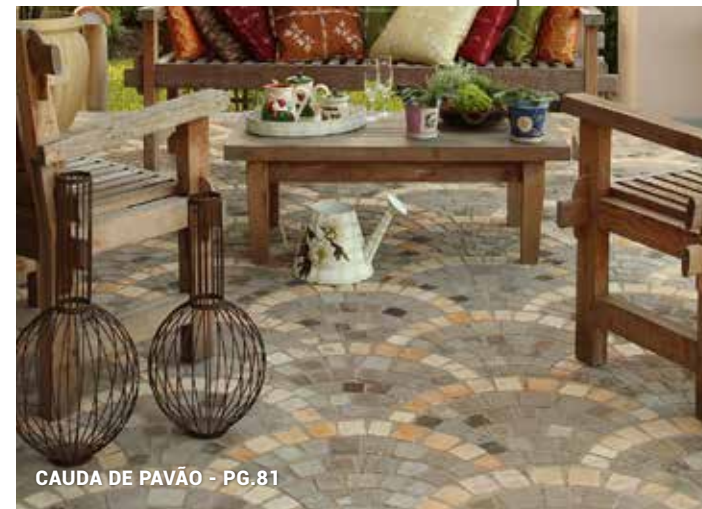

CAUDA DE PAVÃO - PG. 81



TRAVERTINO RÚSTICO - PG. 21



SEIXOS TELADOS - PG. 73

índice

Index

A Pasinato	06	NEW Fit	39
NEW Lançamentos Releases	08	Cube	41
NEW Cubas Sinks	11	NEW Next	43
NEW Tijolinhos Bricks	13	Easywall	45
NEW Travertino Rústico Travertine Rock Faced	13	Vulcano Stone	46
Travertino Rústico Cairo Travertine Cairo Rock Faced	21	Revestimento Vulcano Thin Veneer Vulcano	49
Tecnologia Trendwall	25	NEW Ripados Slatted	53
NEW Trendwall	26	Travertino Anticato Travertine Anticato	55
Tecnologia Easywall	33	Travertino French Pattern	57
	36	Sense	59

Piscinas e Áreas Molhadas Pools and Wet Areas	
Green Bali (Hijau)	61
Green Bali Rústico (Hijau) Green Bali Rock Faced	65
Aquamarine e Sky Blue	67
Black Lava (Hitam)	69
NEW Pool Mix Pool Mix	71
Seixos Telados Pebbles on mesh	73

Pisos Telados Floors on mesh	
Tecnologia Easystone	72
Arco Contrastante Contrasting Arch	79
Cauda de Pavão Classic Fan	81
Linear Clássico Classic Straight	83
Quadrado Clássico Classic Square	85
Quadrado Irregular Irregular Square	89
Ondular Clássico Classic Wave	91

Glossário de Produtos Products Glossary	92
Manuais de Instalação Installation Guide	102



A Pasinato

Em 1996 nasce a Pasinato. Sua vocação pioneira, fruto de décadas de experiência e conhecimento em rochas ornamentais e equipamentos, introduziu um novo conceito para o setor. Criando e desenvolvendo novos métodos de aplicação, designs e tecnologias, é conectada com os melhores profissionais, sendo hoje referência em inovação e qualidade. Preconizando a forte globalização, foi a primeira e até hoje uma das poucas empresas brasileiras a comercializar Vulcano e outras rochas para mais de 20 países.

In 1996 Pasinato was born. Its pioneering vocation, the result of decades of experience and knowledge in ornamental stones and equipment, introduced a new concept in the stone market. Creating and developing new application methods, designs and technologies, is connected with the best professionals, being today a reference in innovation and quality. Was the first and to this day one of the few brazilian companies to sell Vulcano and other stones to more than 20 countries.



Compromisso Commitment

Compromisso com a qualidade e meio ambiente, responsabilidade social e respeito às pessoas, inovação e criatividade, são os lemas que fazem da Pasinato referência neste setor.

Commitment to quality and the environment, social responsibility and respect for people, innovation and creativity, are the mottos that make Pasinato a reference.

Experiência Experience

Há 27 anos atuando com rochas ornamentais e equipamentos, introduziu um novo conceito para o setor, criando e desenvolvendo novos métodos, designs e tecnologias.

For 27 years working with ornamental stones and equipment, introduced a new concept in the market, creating and developing new methods, designs and technologies.

Parceria Partnership

Orgulhosamente conectada com os melhores profissionais parceiros que constroem tendências em revestimentos de rochas naturais na busca dos melhores resultados.

Proudly connected with the best professional partners who build trends in natural stone coverings in search of the best results.

Lançamentos

Apresentamos a nova coleção de lançamentos 2023 da Pasinato. Confira todos os novos modelos e opções em revestimentos especiais para pisos, paredes e piscinas que preparamos especialmente para você!

We present Pasinato's new collection of releases 2023. Check out all the new models and options in special coverings for floors, walls and swimming pools that we have especially prepared for you!

NEW



TRAVERTINO RÚSTICO SLIM 10 CM TS-136
TRAVERTINO RÚSTICO SLIM 15 CM TS-137
 PG. 21



ASPEN BRICK ANTICATO TS-132
 PG. 19



TRAVERTINO BRICK RÚSTICO ANTICATO TS-133
 PG. 19



VULCANO RÚSTICO BRICK VS-510
 PG. 17



TRENDWALL MOON BLACK CROSS TS-140
 PG. 33



TRENDWALL MOON BEIGE CROSS TS-139
 PG. 33



EASYWALL FIT MOON BLACK EW-008
 PG. 39



TRAVERTINO RÚSTICO SUEZ 10 CM TS-138
 PG. 25



RIPADO BLACK RP-005
 PG. 53



RIPADO BAMBU RP-015
 PG. 53



MOON BLACK BRICK TS-135
 PG. 17



MOON BEIGE BRICK TS-134
 PG. 17



EASYWALL NEXT MOON BLACK EW-038
 PG. 43



GREEN POOL MIX TELADO PO-027
 PG. 71



SKY POOL TELADO PO-028
 PG. 71



LAVA POOL TELADO PO-029
 PG. 71

NEW



VULCÂNICA CINZA REDONDA



TRAVERTINO REDONDA RÚSTICA



MÁRMORE OFF WHITE REDONDA POLIDA



VULCÂNICA NATURAL

Sinks

Cubas

Esculpidas artesanalmente em rocha maciça, as Cubas naturais da Pasinato possuem tons e nuances únicos. Composta por várias opções de rochas naturais com acabamentos distintos entre si, cada item possui personalidade exclusiva, capaz de transformar o ambiente com muita sofisticação.

Handcrafted in solid rock, Pasinato's natural sinks have unique tones and nuances. Composed of several natural stone options with different finishes, each item has an exclusive personality, capable of transforming every place with great sophistication.

NEW



TRAVERTINO REDONDA RÚSTICA DIÂM.: 40 A 45 CM - ALTURA: 14 A 16 CM VÁLVULA: Ø 40 MM - CB-001



ÔNIX REDONDA POLIDA DIÂM.: 40 A 45 CM - ALTURA: 14 A 16 CM VÁLVULA: Ø 40 MM - CB-002



VULCÂNICA NATURAL DIÂM.: 35 A 45 CM - ALTURA: 14 A 16 CM VÁLVULA: Ø 40 MM - CB-003



MÁRMORE OFF WHITE REDONDA POLIDA DIÂM.: 40 A 45 CM - ALTURA: 12 A 14 CM VÁLVULA: Ø 40 MM - CB-004



MÁRMORE PRETO REDONDA POLIDA DIÂM.: 40 A 45 CM - ALTURA: 14 A 16 CM VÁLVULA: Ø 40 MM - CB-005



VULCÂNICA CINZA REDONDA DIÂM.: 40 A 45 CM - ALTURA: 12 A 14 CM VÁLVULA: Ø 40 MM - CB-006

ORIGEM: INDONESIA MADE IN: INDONESIA



Arq. Gabriela Warmling - Foto: Dennys Manske - TS-021



Arq. Tássia Carvalho - TS-022



Arquitetando Ideias - Foto: Marcelo Donadussi - TS-029

Bricks

Tijolinhos

Tijolinhos naturais são revestimentos atemporais muito versáteis e sofisticados que se adaptam a qualquer ambiente. Produzidos artesanalmente na Serra Gaúcha, pela Pasinato, com argila natural e também nas opções de rochas nacionais e importadas, são únicos, com tons e nuances esculpidos pela própria natureza.

Natural bricks are timeless coverings that are very versatile and sophisticated and adapt to any place. Handmade in the Serra Gaúcha, by Pasinato, with natural clay and also in the options of national and imported stones, they are unique, with tones and nuances sculpted by nature.



ETNA BRICK - TS-021



ETNA BRICK 22 X 7 X 0,9 CM - TS-021



STROMBOLI BRICK 22 X 7 X 0,9 CM TS-022



VESÚVIO BRICK 22 X 7 X 0,9 CM - TS-023



MIX BRICK 10 A 20 X 5 X 0,9 CM - TS-029



NEVADO BRICK 23 X 6,5 X 0,9 CM - TS-106



SOLO BRICK 21 X 5,7 X 0,9 CM - TS-107

TIPO: TIJOLO NATURAL - APLICAÇÃO: PAREDES - ORIGEM: BRASIL TYPE: NATURAL BRICK - PLACEMENT: WALLS - MADE IN: BRAZIL



TRUVIAN ARQUITETURA - FOTO: JHONATAM MIRANDA - QC-001 E TS-021



ARQ. RAFAELLA BUSATTO - FOTO: NENAD RADOVANOVIC - TS-023



Arq. Pedro Ernesto Gualberto - Foto: Raphael Briest - TS-104

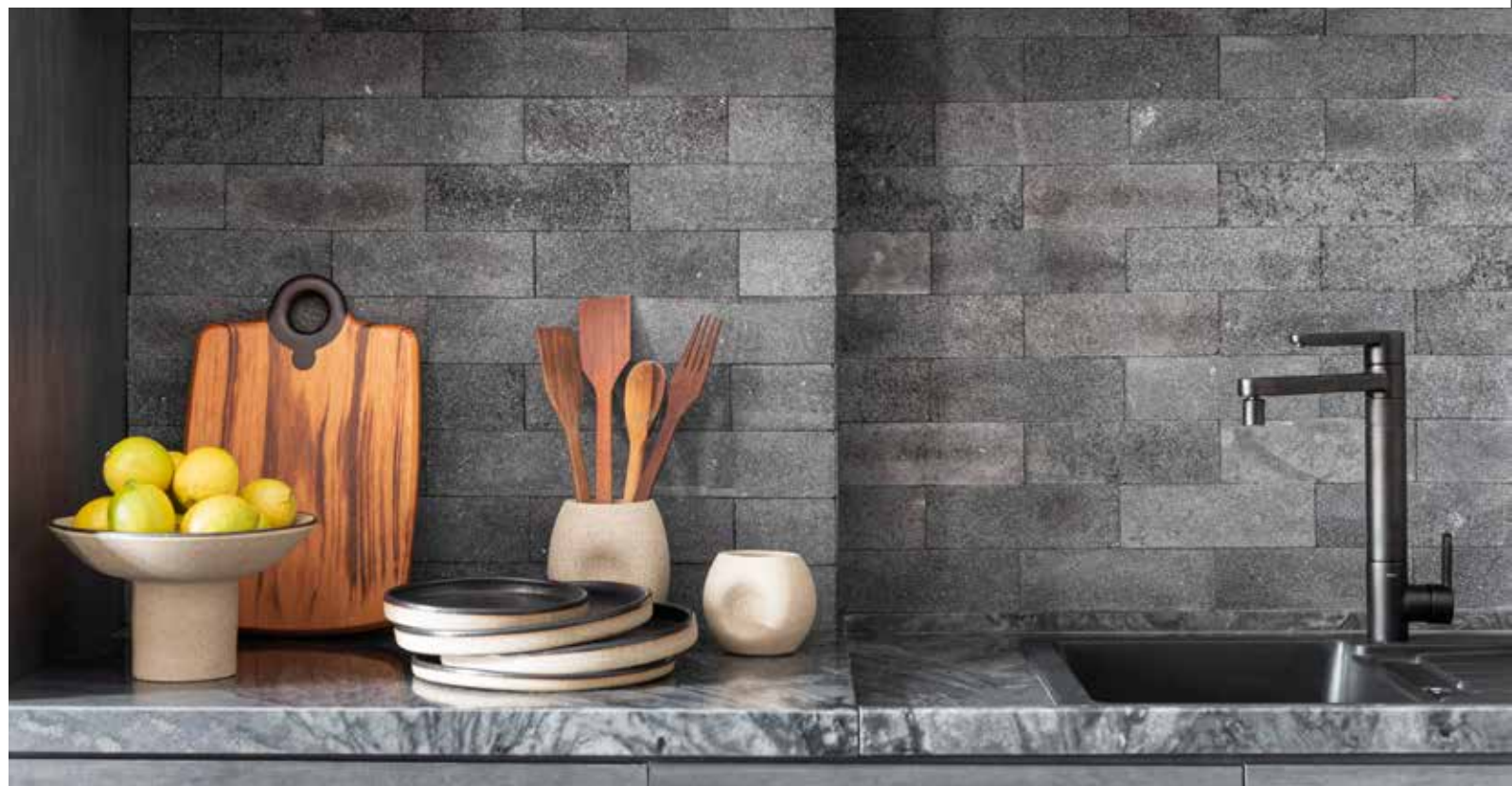

Arq. Renzo Cerqueira - Foto: Camila Santos - TS-074

Bricks

Tijolinhos



VULCANO RÚSTICO BRICK

23 X 7,5 X 1 A 2 CM
VS-510



VULCANO RÚSTICO BRICK



MOON BLACK BRICK

23 X 7,5 X 1 A 1,5 CM - TS-135



MOON BEIGE BRICK

23 X 7,5 X 1 A 1,5 CM - TS-134



VULCANO BRICK

23 X 7,5 X 1 CM - TS-129



VILLARICA BRICK

23 X 7,5 X 1 CM - TS-104



SILVER BRICK

23 X 7,5 X 1,8 A 2,2 CM - TS-131

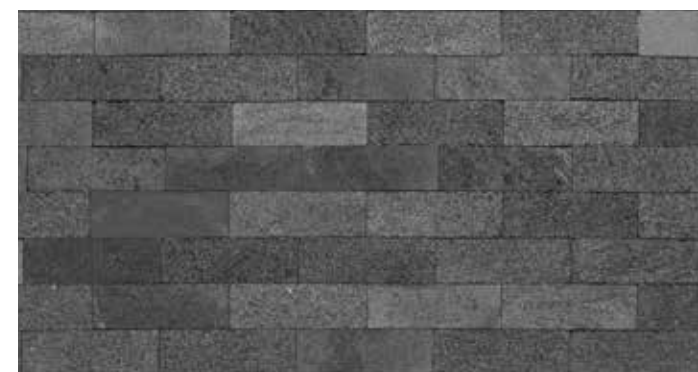

BLACK LAVA BRICK

23 X 7,5 X 1 A 1,5 CM - TS-074

APLICAÇÃO: PAREDES - ORIGEM: BRASIL (VS-510, TS-134, TS-135, TS-129, TS-104, TS-131) E INDONÉSIA (TS-074)

PLACEMENT: WALLS - MADE IN: BRAZIL (VS-510, TS-134, TS-135, TS-129, TS-104, TS-131) AND INDONESIA (TS-074)



Archfy Arquitetura - Foto: Amauri Fujii - TS-102



Arq. Camila Preissler - Foto: Thiago Lafayet - TS-128

Bricks

Tijolinhos



TRAVERTINO BRICK RÚSTICO ANTICATO 20,3 X 7,5 X 1 A 2 CM
TS-133



ASPEN BRICK ANTICATO 20,3 X 7,5 X 1 CM - TS-132



TRAVERTINO BRICK RÚSTICO 20,3 X 7,5 X 2 CM - TS-123



TRAVERTINO BRICK ANTICATO 20,3 X 7,5 X 1 CM - TS-102



TRAVERTINO BRICK RÚSTICO SPARTA 20,3 X 7,5 X 2 CM - TS-128



TRAVERTINO BRICK NOCE 20,3 X 7,5 X 1 CM - TS-122

APLICAÇÃO: PAREDES - ORIGEM: TURQUIA

PLACEMENT: WALLS - MADE IN: TURKEY



Studio Derossi - Foto: Gabriel Lima - TS-001/002



Loft Arquitetura - Foto: Julia Ribeiro - TS-001



Arq. Priscila Valente - Foto: Rafael Lima - TS-001

Travertine Rock Faced

Travertino Rústico

Importado da Turquia pela Pasinato, o Travertino Rústico é um revestimento para paredes internas e externas em rocha natural de alta resistência e durabilidade. De volumetrias destacadas pelo acabamento com corte artesanal em sua superfície, possui tons e nuances leves e harmoniosos, perfeitos para conferir destaque e sofisticação em qualquer ambiente.

Imported from Turkey by Pasinato, Travertine Rock Faced is a covering for internal and external walls in natural rock of high resistance and durability. With volumetries highlighted by the finish with a handmade cut on its surface, it has light and harmonious tones and nuances, perfect to give prominence and sophistication in any place.



TRAVERTINO RÚSTICO 10 CM

10 X 10 A 50 X 2 A 4 CM
TS-001

TRAVERTINO RÚSTICO SLIM 10 CM

10 X 10 A 50 X 1 A 2 CM
TS-136

NEW



TRAVERTINO RÚSTICO 15 CM

15 X 15 A 50 X 2 A 4 CM
TS-002

TRAVERTINO RÚSTICO SLIM 15 CM

15 X 15 A 50 X 1 A 2 CM
TS-137

NEW



TRAVERTINO RÚSTICO 20 CM

20 X 20 A 50 X 2 A 4 CM
TS-003

TS-001 - TS-002 - TS-003

APLICAÇÃO: PAREDES - ORIGEM: TURQUIA PLACEMENT: WALLS - MADE IN: TURKEY

TRAVERTINO BRICK RÚSTICO - PG. 19





Natan Gil Arquitetura - TS-016



A+ Arquitetura - Foto: Lucas Panobianco - TS-016



Arq. Flávia Araújo e Juliana Resende - Foto: Marcus Camargo - TS-015/TS-016

Travertine Rock Faced

Travertino Rústico

O revestimento em rocha natural Travertino Rústico Cairo, importado do Egito pela Pasinato, possui volumetrias destacadas pelo acabamento com corte artesanal em sua superfície, com tons e nuances amenos, destacados pelos veios minerais de tons dourados e marcantes que ocorrem em sua consistência. Confere personalidade, além de agregar requinte e protagonismo em qualquer ambiente.

The natural stone covering, Travertine Cairo Rock Faced, imported from Egypt by Pasinato, has volumetries highlighted by the finish with a handmade cut on its surface, with mild tones and nuances, highlighted by the mineral veins of golden and striking tones that occur in its consistency. Gives personality, in addition to adding refinement and protagonism in any place.



TRAVERTINO RÚSTICO CAIRO - TS-015 - TS-016



TRAVERTINO RÚSTICO SUEZ - TS-138



TRAVERTINO RÚSTICO CAIRO 10 CM
10 X 15 A 40 X 2 A 3 CM
TS-015



TRAVERTINO RÚSTICO CAIRO 15 CM
15 X 15 A 40 X 2 A 3 CM
TS-016



TRAVERTINO RÚSTICO SUEZ 10 CM
10 X 10 A 50 X 2 A 3 CM
TS-138

APLICAÇÃO: PAREDES - ORIGEM: EGITO PLACEMENT: WALLS - MADE IN: EGYPT

Trendwall

A tecnologia Trendwall, foi criada e desenvolvida pela Pasinato para facilitar e reduzir o tempo e custo de instalação de revestimentos em rocha natural para paredes. Produzido na Serra Gaúcha pelas habilidosas mãos de artesãos, as rochas são coladas uma a uma em uma base de argamassa especial formando placas de fácil aplicação e que disfarçam os encaixes.



MOLEDO CROSS - TS-127



FOREST - TS-036



Seu verso é projetado para garantir a completa aderência da argamassa de assentamento, preservando em sua face a verdadeira essência das rochas naturais com formas, superfície e acabamento rústico. Agregam valor e sofisticação em ambientes internos e externos com durabilidade e alta resistência, sendo parte da vida do ser humano há séculos.

Trendwall technology was created and developed by Pasinato to facilitate and reduce the time and cost of installing natural stone wall coverings. Produced in the Serra Gaúcha by the skilled hands of artisans, the stones are fixed one by one on a special mortar base forming pieces that are easy to apply and that disguise the joints.

Its back is designed to guarantee the complete adherence of the mortar, preserving on its face the true essence of natural stones with shapes, surface and rustic finish. They add value and sophistication in indoor and outdoor environments with durability and high resistance, being part of human life for centuries.

INSERT METÁLICO
Metalic insert

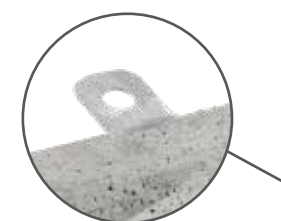

VERSO DA PEÇA
Back of the piece



Benatti Engenharia e Arquitetura - Foto: Fellipe Lima - TS-037



Arq. André Bertoluci - Foto: Rodrigo Ramirez - TS-039



Arq. Taynara Fassina - Foto: Janaina Lott - TS-038

Trendwall

O acabamento rústico e formas irregulares são características que evidenciam a verdadeira essência das rochas naturais, agregando aconchego e personalidade a qualquer ambiente, seja interno ou externo. Produzido artesanalmente pela Pasinato com a tecnologia Trendwall que garante a excelência no resultado estético final, possui variadas opções de rochas nacionais e importadas.

Rock faced and irregular shapes are characteristics that show the true essence of natural stones, adding cosiness and personality to any place, whether internal or external. Handmade by Pasinato with Trendwall technology that guarantees excellence in the final aesthetic result, it has several options of national and imported stones.



FOREST-TS-036



FOREST 55 X 20 X 3 A 5 CM - TS-036



ALASKA 55 X 20 X 3 A 5 CM - TS-037



SAVANA 55 X 20 X 3 A 5 CM - TS-038



AMAZON 55 X 20 X 3 A 5 CM - TS-039



ROCK 55 X 20 X 3 A 5 CM - TS-035



UP 55 X 20 X 3 A 5 CM - TS-124

APLICAÇÃO: PAREDES - ORIGEM: BRASIL

PLACEMENT: WALLS - MADE IN: BRAZIL





Denise Zuba Arquitetos - Foto: Édgar Cesar - TS-125



Duppio Design - Foto: Henrique Queiroga - TS-127

Trendwall Cross



MOLEDO CROSS

55 X 33 X 3 A 5 CM - TS-127



MOLEDO CROSS



MOON BLACK CROSS

55 X 33 X 3 A 5 CM - TS-140



WOOD CROSS

55 X 33 X 3 A 5 CM - TS-125



MOON BEIGE CROSS

55 X 33 X 3 A 5 CM - TS-139

APLICAÇÃO: PAREDES - ORIGEM: BRASIL

PLACEMENT: WALLS - MADE IN: BRAZIL



Arq. Pedro Ernesto Gualberto - Foto: Edgard César - TS-004



Arq. Pollyana Pizutti - Foto: Cristiano Carniel - TS-008

Trendwall importados



MOUNTAIN 60 X 20 X 3 A 5 CM - TS-004
PEÇAS DE CANTO 26 E 56 X 20 X 3 A 5 CM - TS-126



MOUNTAIN-TS-004



SNOW 60 X 20 X 3 A 5 CM - TS-008



SAND 60 X 20 X 3 A 5 CM - TS-120



CLOUD 60 X 20 X 3 A 5 CM - TS-121

APLICAÇÃO: PAREDES - ORIGEM: CHINA

PLACEMENT: WALLS - MADE IN: CHINA

TECNOLOGIA

Easywall

A tecnologia EasyWall, foi criada e desenvolvida pela Pasinato para facilitar e reduzir o tempo e custo de instalação de revestimentos em rocha natural para paredes. Produzido na Serra Gaúcha pelas habilidosas mãos de artesãos, as rochas são coladas uma a uma com resina de alta resistência, formando placas rígidas de fácil encaixe. Como não possui tela o verso da placa é plano, proporcionando uma total aderência da argamassa de assentamento.



PUZZLE - EW-053



CUBE - EW-025



Na frente da peça é preservado uma pequena variação natural de espessura com formas, cores e tonalidades esculpidas pela própria natureza. Seus designs exclusivos e formatos que disfarçam os encaixes tornam a paginação harmoniosa e sofisticada. Graças a sua alta resistência, baixa manutenção e facilidade com que podem ser transformadas e adaptadas a qualquer ambiente, as rochas naturais fazem parte da vida do ser humano há séculos. Podem ser utilizadas em áreas externas e internas, desde fachadas de prédios e residências, até salas de estar e dormitórios.

The EasyWall technology was created and developed by Pasinato to facilitate and reduce the time and cost of installing natural stone wall coverings. Produced in Serra Gaúcha by the skilled hands of artisans, the stones are fixed one by one with high-strength resin, forming rigid pieces that are easy to fit. As there is no screen, the back of the board is flat, providing total adhesion of the mortar.

In the front of the piece, a small natural variation in thickness is preserved, with shapes, colors and shades sculpted by nature. Its exclusive designs and formats that disguise the joints make the pagination harmonious and sophisticated. Thanks to their high resistance, low maintenance and the ease with which they can be transformed and adapted to any environment, natural stones have been part of human life for centuries. They can be used in external and internal areas, from buildings and residences to living rooms and dormitories.



NEXT - EW-032



VERSO DA PEÇA - FIT
Back of the piece - Fit



EW-005



dDM + Arquitetura - Foto: André Cavalheiro - EW-002



dDM + Arquitetura - Foto: Karina Moura - EW-001

Fit

TECNOLOGIA EASYWALL

Composto por linhas retas, design contemporâneo e disponível em várias opções de rochas naturais, o revestimento Fit possui a exclusiva tecnologia Easywall desenvolvida pela Pasinato. A excelência no resultado estético final é graças aos formatos das placas que disfarçam os encaixes e reduzem tempo e custo na instalação.

Composed of straight lines, contemporary design and available in several options of natural stones, the Fit covering has the exclusive Easywall technology developed by Pasinato. The excellence in the final aesthetic result is thanks to the formats of the pieces that disguise the joints and reduce installation time and cost.



FIT VULCANO - EW-001



VULCANO

EW-001



BASALTO FERRUGEM

EW-002



MOON BLACK

EW-008



QUARTZITO AMARELO

EW-004



QUARTZITO BRANCO

EW-005



MORISCA GOLD

EW-009

ALTURA 20 CM LARGURA 55 CM ESPESSURA 1 A 3 CM
 APLICAÇÃO: PAREDES - ORIGEM: BRASIL

HEIGHT 20 CM WIDTH 55 CM THICKNESS 1 TO 3 CM
 PLACEMENT: WALLS - MADE IN: BRAZIL



Cube

TECNOLOGIA EASYWALL

Formado por peças cortadas no tamanho 5 x 5 cm em várias opções de rochas naturais, o revestimento Cube possui design contemporâneo e a exclusiva tecnologia Easywall desenvolvida pela Pasinato. A excelência no resultado estético final é graças aos formatos das placas que disfarçam os encaixes e reduzem tempo e custo na instalação.

Formed by pieces cut to size 5 x 5 cm in various options of natural stones, the Cube covering has a contemporary design and the exclusive Easywall technology developed by Pasinato. The excellence in the final aesthetic result is thanks to the formats of the pieces that disguise the joints and reduce time and cost in the installation.



CUBE BASALTO FERRUGEM - EW-022



VULCANO

EW-021



BASALTO FERRUGEM

EW-022

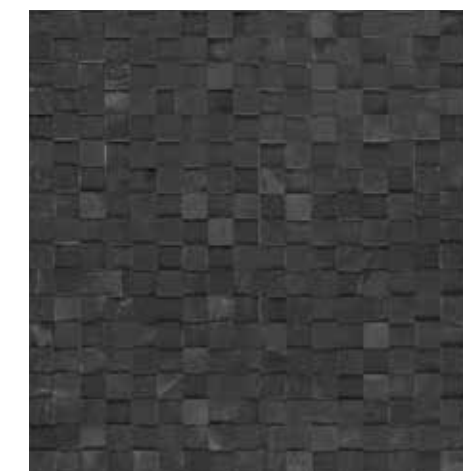

BASALTO PRETO

EW-023



QUARTZITO AMARELO

EW-024

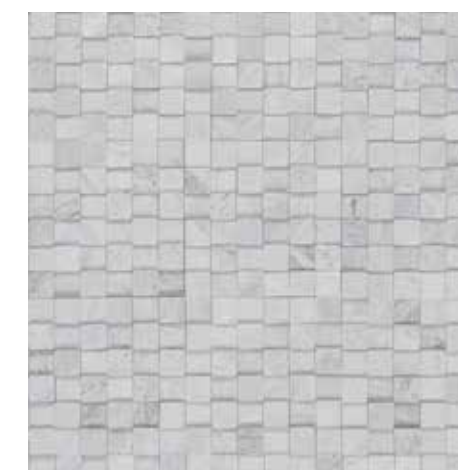

QUARTZITO BRANCO

EW-025



MORISCA GOLD

EW-027



Arq. Marcela Meira Passamani - Foto: Rafael Nadler - EW-031



Arq. Mariana Romio e Progetti Construtora - Foto: Lucas di Meneses - EW-037



Arquitetas Adriane Melo e Daniele Galante - Foto: Carlos Rocha - EW-032

Next

TECNOLOGIA EASYWALL

Composto por peças cortadas em tamanhos variados com encaixe entre si, o revestimento Next possui design contemporâneo e minimalista. Disponível em várias opções de rochas naturais e com a exclusiva tecnologia Easywall, desenvolvida pela Pasinato, onde as rochas são coladas entre si, formando placas rígidas prontas para instalar.

Composed of pieces cut in varying sizes that fit together, the Next covering has a contemporary and minimalist design. Available in several natural stones options and with the exclusive Easywall technology, developed by Pasinato, where the stones are stuck together, forming rigid pieces ready to install.



NEXT MORISCA GOLD - EW-037



VULCANO

EW-031



BASALTO FERRUGEM

EW-032

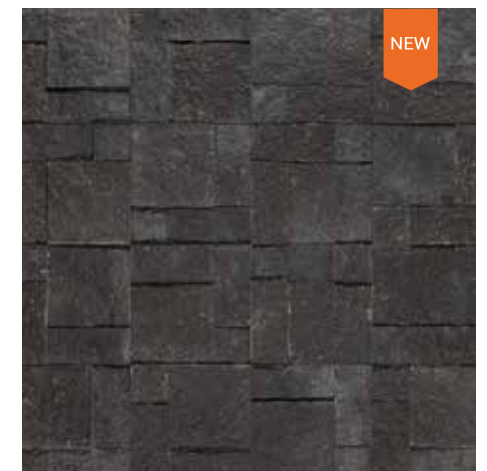

MOON BLACK

EW-038



QUARTZITO AMARELO

EW-034



QUARTZITO BRANCO

EW-035



MORISCA GOLD

EW-037

ALTURA 30,5 CM LARGURA 30,5 CM ESPESSURA 1 A 3 CM
 APLICAÇÃO: PAREDES - ORIGEM: BRASIL

HEIGHT 30,5 CM WIDTH 30,5 CM THICKNESS 1 TO 3 CM
 PLACEMENT: WALLS - MADE IN: BRAZIL



Arq. Ivana Andrade - Foto: Casa Bonita - EW-053



Arq. Camila Chalon - Foto: Eduardo Liotti - EW-054

Easywall



VORTEX - VULCANO

30,5 X 30,5 X 1 A 3 CM - EW-052



VORTEX VULCANO - EW-052



SQUARE - VULCANO

30,5 X 30,5 X 1 A 3 CM - EW-051



PUZZLE - VULCANO

30,5 X 30,5 X 1 A 3 CM - EW-053



WAY - VULCANO

20 X 55 X 1 A 3 CM - EW-054



WAY VULCANO - EW-054

APLICAÇÃO: PAREDES - ORIGEM: BRASIL

PLACEMENT: WALLS - MADE IN: BRAZIL

Vulcano Stone

Com décadas de tradição os métodos e técnicas artesanais de corte e beneficiamento da rocha Vulcano, na Serra Gaúcha, preservam a história dos primeiros imigrantes europeus e possuem um valor imensurável. O revestimento Vulcano, da Pasinato, produzido por habilidosos artesãos mantém as técnicas de corte que evidenciam as mais variadas faces desta rocha de origem vulcânica, proporcionando um produto sofisticado, de alta resistência e durabilidade, perfeito para revestir áreas internas e externas.

With decades of tradition, the artisanal methods and techniques of cutting and processing Vulcano stone, in the Serra Gaúcha (Brazil), preserve the history of the first European immigrants and have immeasurable value. The Vulcano covering, by Pasinato, produced by skilled artisans maintains cutting techniques that show the most varied faces of this volcanic stone, providing a sophisticated product, with high resistance and durability, perfect for covering internal and external areas.



EXTRAÇÃO DA ROCHA VULCANO NA DÉCADA DE 1960/1970

VULCANO RÚSTICO



VULCANO SCALPELLATO

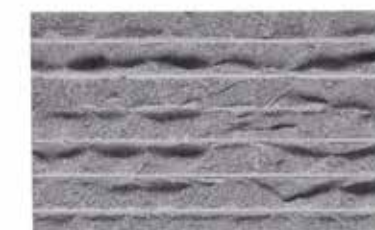
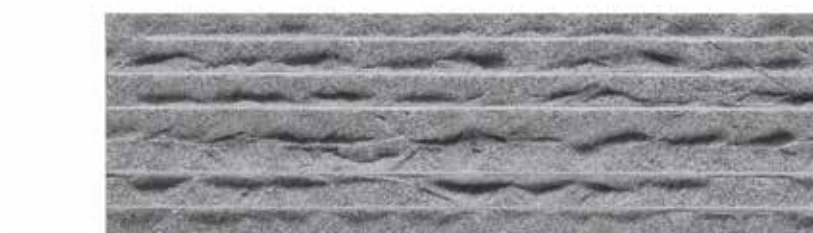

VULCANO GRAFIATO



Arq. Anderson Leite - Foto: Thais Oliveira - VS-516



VS-516



Arq. Fátima Mesquita e Márcia Albieri - Foto: Leandro Moura - VS-661

Thin Veneer Vulcano

Revestimento Vulcano

Extraída na Serra Gaúcha, a rocha Vulcano teve origem a milhões de anos por pequenas erupções de lava vulcânica. Seu acabamento com corte artesanal, produzido na Pasinato, permite visualizar nos mínimos detalhes a essência desta rocha com todos os seus nuances e minerais que se destacam.

Extracted in the Serra Gaúcha, the Vulcano stone originated millions of years ago by small eruptions of volcanic lava. Its handmade cut finish, produced at Pasinato, allows you to view in detail the essence of this stone with all its nuances and minerals that stand out.



VULCANO RÚSTICO - VS-511



VULCANO RÚSTICO

9,3 X 15 A 50 X 1 A 1,5 CM - VS-516

VULCANO RÚSTICO

9,3 X 15 A 50 X 2,5 CM - VS-511



VULCANO RÚSTICO

15 X 15 A 50 X 2,5 CM - VS-512



VULCANO SCALPELLATO

9,3 X 15 A 50 X 1 A 1,5 CM - VS-661



VULCANO GRAFIATO

9,3 X 15 A 50 X 1 A 1,5 CM - VS-663

VULCANO BRICK RÚSTICO - VS-510 - PG. 17

APLICAÇÃO: PAREDES - ORIGEM: BRASIL

PLACEMENT: WALLS - MADE IN: BRAZIL



RP-001



RP-001



RP-002

Slatted

Ripados

Pensando na sustentabilidade, os ripados da Pasinato são produzidos através de plástico reciclado de alta resistência e durabilidade com tecnologia e textura em 3D. A madeira plástica garante versatilidade e são indicadas para áreas externas e internas. Sua beleza e singularidade conferem sofisticação e aconchego.

Thinking of sustainability, Pasinato's slatted are produced using high-strength and durable recycled plastic with 3D technology and texture. Plastic wood guarantees versatility and is suitable for outdoor and indoor areas. Its beauty and uniqueness confer sophistication and cosiness.



RIPADO BOURBON - RP-001



RIPADO BOURBON

RP-001



RIPADO MALBEC

RP-002

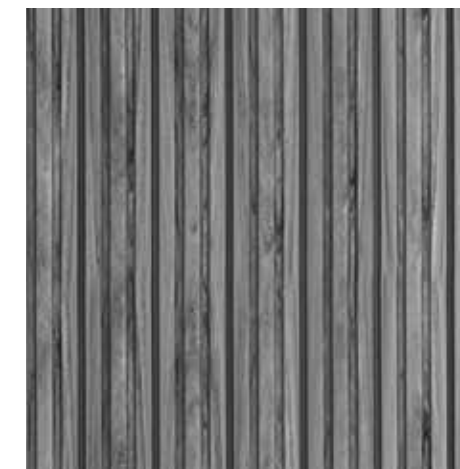

RIPADO GREY

RP-003



RIPADO ICE

RP-004

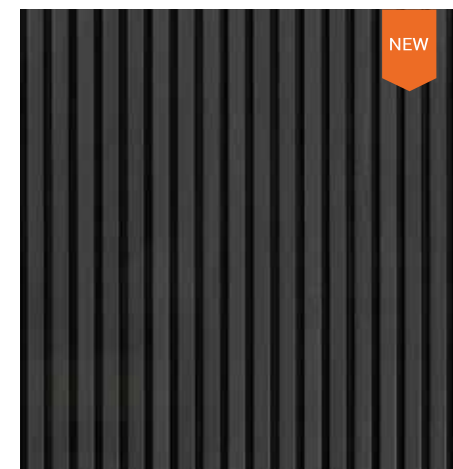

RIPADO BLACK

RP-005

NEW

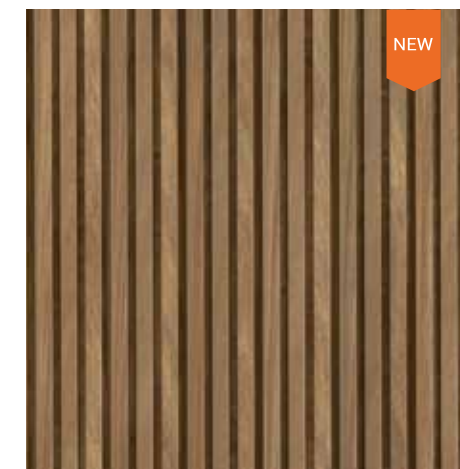

RIPADO BAMBU

RP-015

NEW

ALTURA 300 CM LARGURA 16,5 CM ESPESSURA 4 CM APLICAÇÃO: PAREDES - ORIGEM: BRASIL
 HEIGHT 300 CM WIDTH 16,5 CM THICKNESS 4 CM PLACEMENT: WALLS - MADE IN: BRAZIL
 PERFIL BASE PARA INSTALAÇÃO E CANTONEIRA DISPONÍVEIS NA PÁGINA 100



TS-101



TS-011

Travertine Anticato

Travertino Anticato

Importado da Turquia pela Pasinato, o Travertino Anticato é um revestimento para pisos e paredes internas e externas em rocha natural de alta resistência e durabilidade. Possui tons leves perfeitos para conferir destaque e sofisticação em qualquer ambiente. O acabamento "Anticato" realça em sua superfície as características e texturas marcantes desta rocha.

Imported from Turkey by Pasinato, Travertine Anticato is a covering for floors and internal and external walls in natural stone of high resistance and durability. It has perfect light tones to give prominence and sophistication in any place. The "Anticato" finish highlights the characteristics and striking textures of this stone on its surface.



TS-101



TRAVERTINO ANTICATO 10 CM

10 X 10 X 1 CM
TS-101



TRAVERTINO ANTICATO 61 CM

61 X 40,6 X 1,2 CM
TS-011



TRAVERTINO ANTICATO BOLEADO

61 X 40,6 X 3 CM
TS-012

APLICAÇÃO: PAREDES E PISOS
ORIGEM: TURQUIA

PLACEMENT: WALLS AND FLOORS
MADE IN: TURKEY



French Pattern Travertine

Travertino French Pattern

O revestimento em rocha natural Travertino, importado da Turquia pela Pasinato, em sua composição "French Pattern" possui vários tamanhos com encaixes entre si que conferem destaque e sofisticação a qualquer ambiente. Possui os acabamentos Anticato e Apicoado que realçam em sua superfície as características e texturas marcantes desta rocha de tons harmoniosos.

The covering in natural stone Travertine, imported from Turkey by Pasinato, in its composition French Pattern has several sizes with joints that give prominence and sophistication to any place. It has the "Anticato" and bush hammered finishes that highlight on its surface the striking characteristics and textures of this stone of harmonious tones.

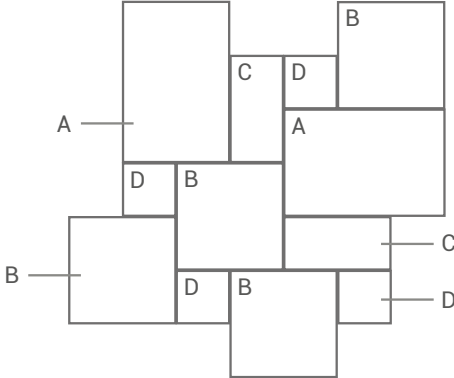

TRAVERTINO ANTICATO FRENCH PATTERN
TS-108



TRAVERTINO APICOADO FRENCH PATTERN
TS-109

A - 61 X 40,6 X 1,2 CM / B - 40,6 X 40,6 X 1,2 CM / C - 40,6 X 20,3 X 1,2 CM / D - 20,3 X 20,3 X 1,2 CM
APLICAÇÃO: PAREDES E PISOS - ORIGEM: TURQUIA PLACEMENT: WALLS AND FLOORS - MADE IN: TURKEY



Designer Ana Paula Fauri Benoit - Foto: Artur Pretto Junqueira - TS-113 e TS-114

Sense

A linha Sense, da Pasinato, é composta por revestimentos em rochas naturais nacionais e importadas de alta resistência, durabilidade e superfície antiderrapante. Com grandes formatos exclusivos, conferem protagonismo e elegância em áreas internas ou externas além de opções de bordas boleadas para maior conforto e acabamento.

Pasinato's Sense line is composed of covering in national and imported natural stones of high resistance, durability and non-slip surface. With large exclusive formats, they give prominence and elegance in internal or external areas, besides options of rounded edges (bullnose) for greater comfort and finishing.



SENSE SUEZ - BOLEADO 100 X 45 X 3 CM - TS-114



SENSE SILVER 100 X 100 X 2 CM - TS-130



SENSE SUEZ 100 X 100 X 2 CM - TS-113

APLICAÇÃO: PISOS - ORIGEM: EGITO (TS-113, TS-114) E BRASIL (TS-130)

PLACEMENT: FLOORS - MADE IN: EGYPT (TS-113, TS-114) AND BRAZIL (TS-130)



Loft Arquitetura - Foto: Júlia Ribeiro - TS-051



Pousada Morada dos Canyons - TS-051



Andrade Oliveira Arquitetura - Foto: Jefferson Ohara - TS-051

Green Bali (Hijau)

Importada da Indonésia pela Pasinato, a Green Bali (Hijau) é um revestimento em rocha natural para piscinas e áreas molhadas. Seus tons e nuances de verde instigantes, que remetem as cores do mar de Bali, são um convite para um bom e relaxante mergulho. Este efeito é proveniente do contato da rocha com a água, evidenciando os minerais que a compõem, e que somados à intensidade da luz do sol criam em sua superfície este resultado visual incrível.

Imported from Indonesia by Pasinato, Green Bali is a natural stone covering for swimming pools and wet areas. Its provocative green tones and nuances, reminiscent of the colors of the Bali Sea, are an invitation to a good and relaxing dip. This effect comes from the contact of the rock with the water, showing the minerals that compose it, and that added to the intensity of the sunlight, create on this surface this incredible visual result.



GREEN BALI - TELADA
10 X 10 X 1 A 1,5 CM
PLACA 30 X 30 CM
TS-043



TS-051 - Efeito Seco
TS-051 - Dry Effect

TS-051 - Efeito Molhado
TS-051 - Wet Effect



GREEN BALI 10 CM
10 X 10 X 1 A 1,5 CM
TS-051



GREEN BALI 20 CM
20 X 20 X 1 A 1,5 CM
TS-052

APLICAÇÃO: PISCINAS - ORIGEM: INDONESIA PLACEMENT: POOLS - MADE IN: INDONESIA





Andrade Oliveira Arquitetura - Foto: Jefferson Ohara - TS-061

Green Bali Rústico (Hijau)

Importada da Indonésia pela Pasinato, a Green Bali Rústico (Hijau) é um revestimento em rocha natural para paredes internas, externas e áreas molhadas. Suas volumetrias, destacadas pelo acabamento com corte rústico artesanal em sua superfície, evidenciam os minerais que a compõem. Possui tons e nuances de verde instigantes, perfeitos para conferir destaque e sofisticação em qualquer ambiente.

Imported from Indonesia by Pasinato, Green Bali Rock Faced is a natural stone covering for internal, external walls and wet areas. Its volumetries, highlighted by the rustic cut finish on its surface, show the minerals that compose it. It has exciting shades and nuances of green, perfect for giving prominence and sophistication in any place.



TS-061

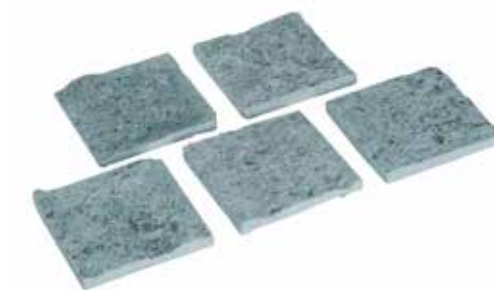

GREEN BALI RÚSTICO 10 CM

10 X 10 X 2 CM
TS-061



GREEN BALI RÚSTICO 20 CM

20 X 20 X 2 CM
TS-062

APLICAÇÃO: PAREDES E PISCINAS
ORIGEM: INDONÉSIA

PLACEMENT: WALLS AND POOLS
MADE IN: INDONESIA



Arq. Larissa Dias - TS-103

Aquamarine e Sky Blue

Revestimentos em rocha natural para piscinas e áreas molhadas o Aquamarine e Sky Blue possuem tons e nuances suaves que percorrem entre o azul e branco, remetendo aos mares fascinantes do Caribe e as cores límpidas do céu. Este efeito é proveniente do contato da rocha com a água e que somados à intensidade da luz do sol criam em sua superfície este resultado visual incrível.

Coverings in natural stones for pools and wet areas, Aquamarine and Sky Blue have soft tones and nuances that run between blue and white, referring to the fascinating Caribbean seas and the clear colors of the sky. This effect comes from the contact of the stone with the water and that added to the intensity of the sunlight, create on its surface this incredible visual result.



AQUAMARINE-TS-103



AQUAMARINE

10 X 10 X 1 CM - TS-103



SKY BLUE

10 X 10 X 1 CM - TS-110



Arq. Flávia Nasr de Mendonça e Laisa Carpaneda - Foto: Haruo Mikami - TS-073



Raiz Arquitetura - Foto: Manuel Sa - TS-071

Black Lava (Hitam)

A Black Lava (Hitam), importada da Indonésia pela Pasinato, é um revestimento em rocha natural para paredes internas, externas e áreas molhadas. Oriunda de erupções de lava vulcânica esta rocha possui características marcantes e texturas únicas. Seus tons de preto para cinza conferem um acabamento com personalidade e sofisticação, perfeitos para qualquer ambiente.

Black Lava, imported from Indonesia by Pasinato, is a natural stone covering for internal, external walls and wet areas. Coming from volcanic lava eruptions, this stone has remarkable characteristics and unique textures. Its shades of black to gray give a finish with personality and sophistication, perfect for any place.



TS-073

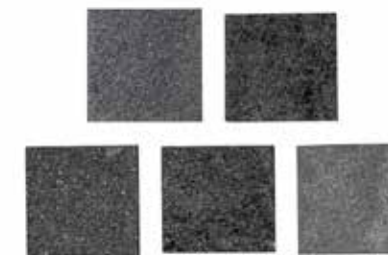

BLACK LAVA 10 CM
10 X 10 X 1 A 1,5 CM
TS-073

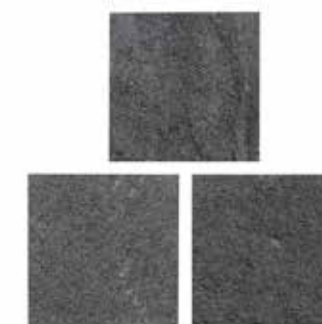

BLACK LAVA 20 CM
20 X 20 X 1,5 A 2 CM
TS-071



BLACK LAVA 40 CM
40 X 40 X 1,5 A 2 CM
TS-072

BLACK LAVA BRICK - PG. 17

APLICAÇÃO: PAREDES E PISCINAS PLACEMENT: WALLS AND POOLS
ORIGEM: INDONÉSIA MADE IN: INDONESIA



Menta Arquitetura - Foto: Julia Novoa



Pool Mix

Revestimento cerâmico perfeito para revestir piscinas e paredes com praticidade e ótimo custo-benefício. Inspirado na rocha Green Bali (Hijau), Sky Blue e Black Lava (Hitam), possuem tons e efeitos característicos destas rochas naturais que instigam os sentidos e transmitem uma sensação de paz e tranquilidade.

Ceramic tile is perfect for covering pools and walls with practicality and great cost-benefit. Inspired by the Green Bali (Hijau), Sky Blue, and Black Lava (Hitam) stones it has the characteristic tones and effects of these natural stones that instigate the senses and transmit a feeling of peace and tranquility.



GREEN POOL MIX TELADO - PO-027



GREEN POOL MIX TELADO

10 X 10 X 0,66 CM
PLACA 41,2 X 30,8 CM
PO-027



SKY POOL TELADO

10 X 10 X 0,66 CM
PLACA 41,2 X 30,8 CM
PO-028

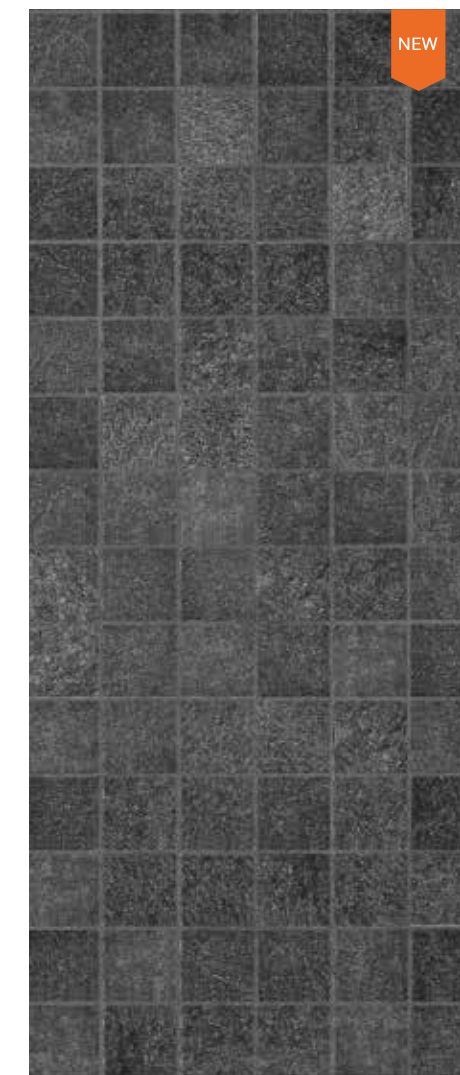

LAVA POOL TELADO

10 X 10 X 0,66 CM
PLACA 41,2 X 30,8 CM
PO-029

APLICAÇÃO: PAREDES E PISCINAS - ORIGEM: BRASIL PLACEMENT: WALLS AND POOLS - MADE IN: BRAZIL



Bomediano Arquitetura e Engenharia - Foto: @FotoEstudio360 - TS-086



Mowa Arquictetura - Foto: Cristiano Bauce - TS-084



Arq. Roberta Guariento - TS-087

Pebbles on mesh

Seixos Telados

Seixos naturais são capazes de transmitir uma sensação de leveza, bem-estar e proporcionar um toque delicado em qualquer ambiente. Importada pela Pasinato, nas opções de tamanho natural e calibrado (Sliced), já vem em placas teladas que disfarçam o encaixe, prontas para uma rápida e prática instalação.

Natural pebbles are able to convey a feeling of lightness, well-being and provide a delicate touch in any place. Imported by Pasinato, in natural and sliced options, it already comes in pieces that disguise the joints, ready for a quick and practical installation.



WHITE BALI SEIXO GRANDE TS-082



GREEN BALI SEIXO SLICED TS-083

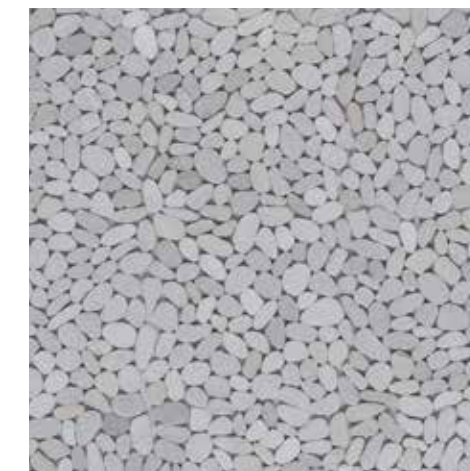

WHITE BALI SEIXO SLICED TS-084

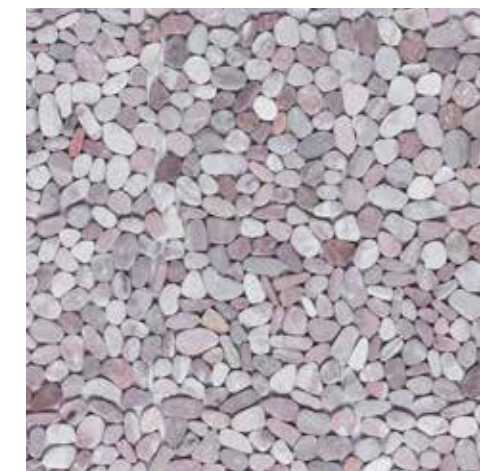

CALAKABERRY BALI SEIXO SLICED TS-085

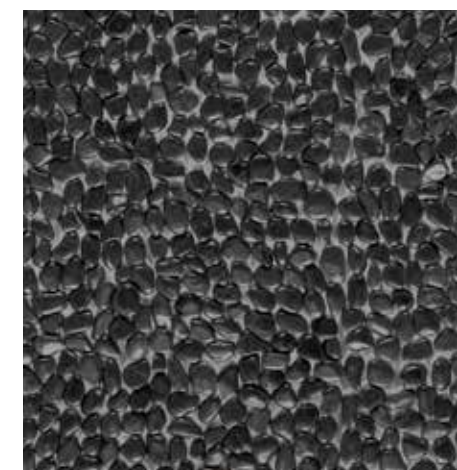

BLACK BALI SEIXO POLIDO GRANDETS-086



GREEN BALI SEIXO GRANDE TS-087



GREEN BALI ONIX SEIXO SLICED TS-088

ALTURA 30,5 CM LARGURA 30,5 CM ESPESSURA 1 A 2 CM
 APLICAÇÃO: PAREDES E PISCINAS - ORIGEM: INDONÉSIA

HEIGHT 30,5 CM WIDTH 30,5 CM THICKNESS 1 TO 2 CM
 PLACEMENT: WALLS AND POOLS - MADE IN: INDONESIA



TECNOLOGIA

EasyStone

A tecnologia EasyStone® é um sistema criado e desenvolvido pela Pasinato que chegou para inovar e modernizar a pavimentação em rocha natural. De inspiração nas calçadas e vias europeias, formam inúmeros e exclusivos designs disponíveis em diversos tipos de rochas para pisos internos e externos de alta resistência (acesso de veículos, passeios, etc.). Produzida na Serra Gaúcha, as rochas passam pelas mãos de artesãos e artesãs em todo o processo de seleção, corte e montagem, onde são pré-moldadas com uma tela plástica reciclada formando um verdadeiro tapete de rochas.



CAUDA DE PAVÃO - CP-001

ONDULAR CLÁSSICO - OC-002

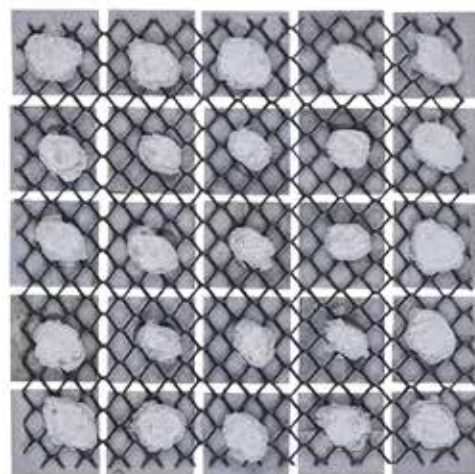

VERSO DA PEÇA - QUADRADO CLÁSSICO
Back of the piece - Classic Square



Graças a sua alta resistência, baixa manutenção e facilidade com que podem ser transformadas e adaptadas a qualquer ambiente, as rochas naturais fazem parte da vida do ser humano há séculos, levando elegância e aconchego com durabilidade a qualquer tipo de decoração: tradicional, contemporâneo, rústico ou sofisticado, interno ou externo. Como se encaixam em diversos contextos, esses produtos permanecem sempre como tendência e sinal de estilo.

EasyStone® technology is a system created and developed by Pasinato that arrived to innovate and modernize natural stone paving. Inspired by European sidewalks and roads, they form countless and exclusive designs available on different types of natural stones. Produced in the Serra Gaúcha (Brazil), the stones pass through the hands of artisans throughout the process of selection, cutting and assembly, where they are pre-molded with a recycled plastic mesh forming a

true carpet of stones. Thanks to their high resistance, low maintenance and the ease with which they can be transformed and adapted to any place, natural stones have been part of human life for centuries, bringing elegance and cosiness, with durability to any type of decoration: traditional, contemporary, rustic or sophisticated, indoor or outdoor. As they fit in different contexts, these products always remain a trend and a sign of style.



AC-002



AC-005



AC-002

Contrasting Arch

Arco Contrastante

TECNOLOGIA EASYSTONE

Com inspiração e design europeu, o revestimento Arco Contrastante é produzido artesanalmente pela Pasinato para pisos internos e externos. Possui a exclusiva tecnologia EasyStone® garantindo a excelência no resultado estético final, durabilidade e reduzindo tempo e custo de instalação.

Inspired by European design, Contrasting Arch covering is handmade by Pasinato for indoor and outdoor floors. It has the exclusive EasyStone® technology guaranteeing excellence in the final aesthetic result, durability and reducing installation time and cost.



ARCO CONTRASTANTE VULCANO - AC-002



VULCANO



QUARTZITO AMARELO

AC-005



QUARTZITO BRANCO

AC-006

ALTURA 50 CM LARGURA 100 CM ESPESSURA 3 A 5 CM
 APLICAÇÃO: PISOS - ORIGEM: BRASIL

HEIGHT 50 CM WIDTH 100 CM THICKNESS 3 TO 5 CM
 PLACEMENT: FLOORS - MADE IN: BRAZIL



Arq. Ana Lore Miranda - Foto: Marcus Vinícius Martins - CP-002



Arq. Léa Japur - CP-001

Classic Fan

Cauda de Pavão

TECNOLOGIA EASYSTONE

O revestimento Cauda de Pavão é produzido artesanalmente pela Pasinato para pisos internos e externos em rocha natural de alta resistência. Com inspiração e design europeu, possui a exclusiva tecnologia EasyStone® onde as rochas são coladas em placas teladas prontas para instalar.

The Classic Fan covering is handmade by Pasinato for internal and external floors in high-strength natural stones. With inspiration and European design, it has the exclusive EasyStone® technology where the stones are fixed on pieces ready to install.



CAUDA DE PAVÃO VULCANO COM QUARTZITO AMARELO - CP-002



VULCANO

CP-001



VULCANO COM QUARTZITO AMARELO

CP-002



QUARTZITO AMARELO

CP-005

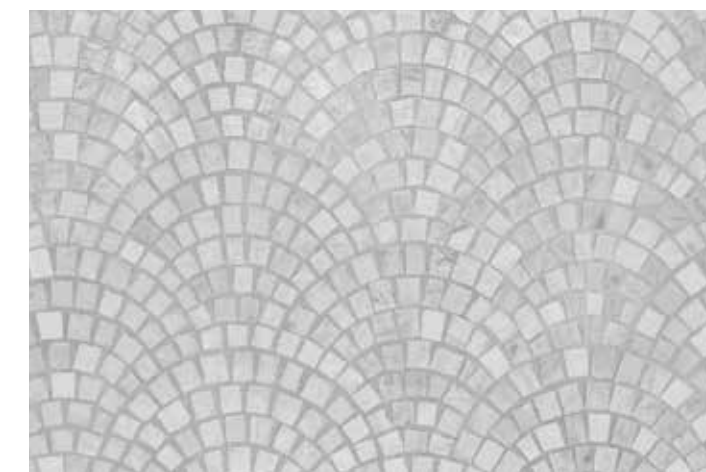

QUARTZITO BRANCO

CP-006

ALTURA 48 CM LARGURA 64 CM ESPESSURA 3 A 5 CM
 APLICAÇÃO: PISOS - ORIGEM: BRASIL

HEIGHT 48 CM WIDTH 64 CM THICKNESS 3 TO 5 CM
 PLACEMENT: FLOORS - MADE IN: BRAZIL



Arq. Gisele Taranto - LC-002



LC-001

Classic Straight

Linear Clássico

TECNOLOGIA EASYSTONE

Composto por linhas retas, design contemporâneo e disponível em várias opções de rochas naturais, o revestimento Linear Clássico é produzido artesanalmente pela Pasinato para pisos internos e externos em rocha natural de alta resistência. Possui a exclusiva tecnologia EasyStone® onde as rochas são coladas em placas teladas prontas para instalar.

Composed of straight lines, contemporary design and available in several natural stone options, the Classic Straight covering is handmade by Pasinato for internal and external floors in high-strength natural stone. It has the exclusive EasyStone® technology where the stones are fixed to pieces ready to install.



LINEAR CLÁSSICO VULCANO - LC-001



VULCANO

LC-001



BASALTO FERRUGEM

LC-002

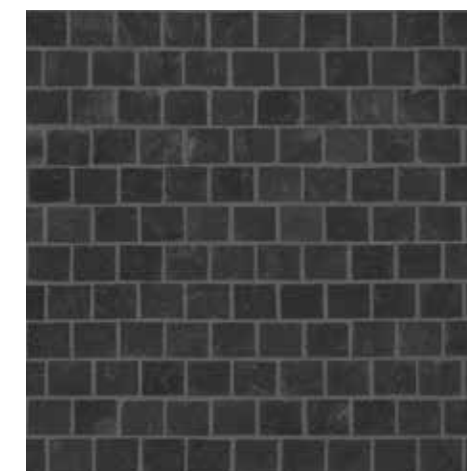

BASALTO PRETO

LC-003



QUARTZITO AMARELO

LC-006

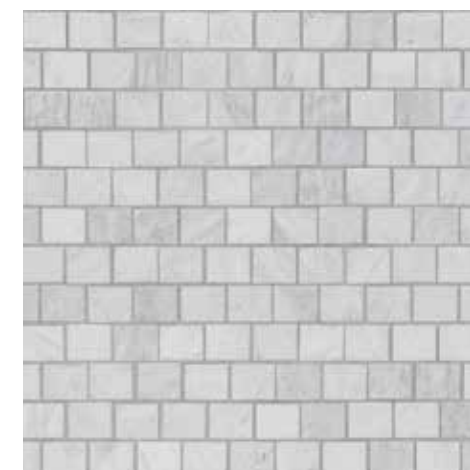

QUARTZITO BRANCO

LC-007



MORISCA GOLD

LC-009

ALTURA 50 CM LARGURA 50 CM ESPESSURA 3 A 5 CM
 APLICAÇÃO: PISOS - ORIGEM: BRASIL

HEIGHT 50 CM WIDTH 50 CM THICKNESS 3 TO 5 CM
 PLACEMENT: FLOORS - MADE IN: BRAZIL



Arq. Arthur de Mattos Casas - Foto: Leonardo Finotti - QC-002



Arq. Lucio Miguel Froener - QC-003



Arq. Atilio Tramontini - QC-007

Classic Square

Quadrado Clássico

TECNOLOGIA EASYSTONE

Formado por peças de 9,3 x 9,3 cm e disponível em várias opções de rochas naturais, o revestimento Quadrado Clássico possui design contemporâneo. Produzido artesanalmente pela Pasinato para pisos internos e externos em rocha natural de alta resistência.

Formed by pieces of 9.3 x 9.3 cm and available in several options of natural stones, the Classic Square covering has a contemporary design. Handmade by Pasinato for internal and external floors in high-strength natural stone.

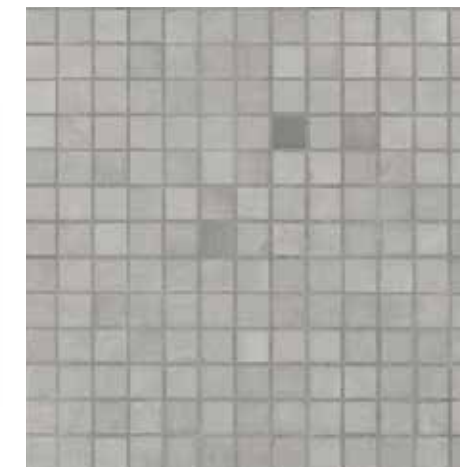

SILVER

QC-020



VULCANO

QC-001



BASALTO FERRUGEM

QC-002

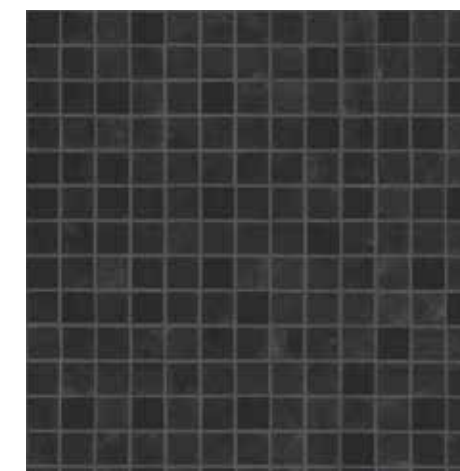

BASALTO PRETO

QC-003

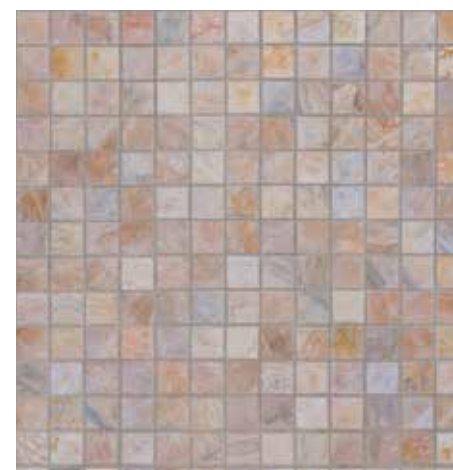

QUARTZITO AMARELO

QC-006

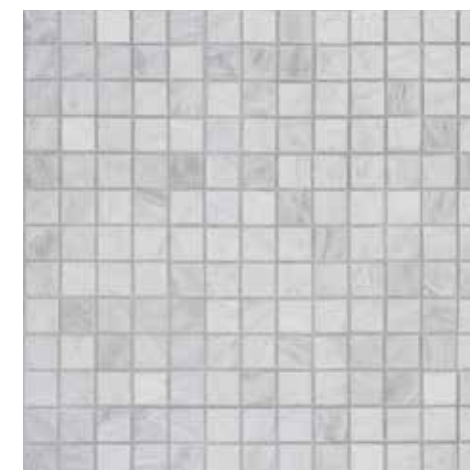

QUARTZITO BRANCO

QC-007



MORISCA GOLD

QC-009

ALTURA 50 CM LARGURA 50 CM ESPESSURA 3 A 5 CM
 APLICAÇÃO: PISOS - ORIGEM: BRASIL

HEIGHT 50 CM WIDTH 50 CM THICKNESS 3 TO 5 CM
 PLACEMENT: FLOORS - MADE IN: BRAZIL





Fábio Marins Arquitetura - Foto: Alessandro Guimarães - QC-014



QC-014



QC-014

Irregular Square

Quadrado Irregular

TECNOLOGIA EASYSTONE

Quadrado Irregular é um revestimento produzido artesanalmente pela Pasinato em placas de 50 x 50 cm com pequenas peças de tamanhos variados para pisos internos e externos em rocha natural de alta resistência. Com inspiração e design europeu, possui a exclusiva tecnologia EasyStone® onde as rochas são coladas em placas teladas prontas para instalar.

Irregular Square is a covering handmade by Pasinato in 50 x 50 cm pieces with small stones of different sizes for internal and external floors in high-strength natural stone. With inspiration and European design, it has the exclusive EasyStone® technology where the stones are fixed to pieces ready to install.



QUADRADO IRREGULAR VULCANO - QC-014



VULCANO

QC-014



QUARTZITO AMARELO

QC-015



QUARTZITO BRANCO

QC-016

ALTURA 50 CM LARGURA 50 CM ESPESSURA 3 A 5 CM
 APLICAÇÃO: PISOS - ORIGEM: BRASIL

HEIGHT 50 CM WIDTH 50 CM THICKNESS 3 TO 5 CM
 PLACEMENT: FLOORS - MADE IN: BRAZIL



OC-001



OC-002

Classic Wave

Ondular Clássico

TECNOLOGIA EASYSTONE

Com inspiração e design europeu, o revestimento Ondular Clássico é produzido artesanalmente pela Pasinato para pisos internos e externos em rocha natural de alta resistência. Possui a exclusiva tecnologia EasyStone® onde as rochas são coladas em placas teladas prontas para instalar.

Inspired by European design, the Classic Wave covering is handmade by Pasinato for indoor and outdoor high-strength natural stone floors. It has the exclusive EasyStone® technology where the stones are fixed to pieces ready to install.



ONDULAR CLÁSSICO VULCANO COM QUARTZITO AMARELO - OC-002



VULCANO

OC-001



VULCANO COM QUARTZITO AMARELO

OC-002



QUARTZITO AMARELO

OC-005

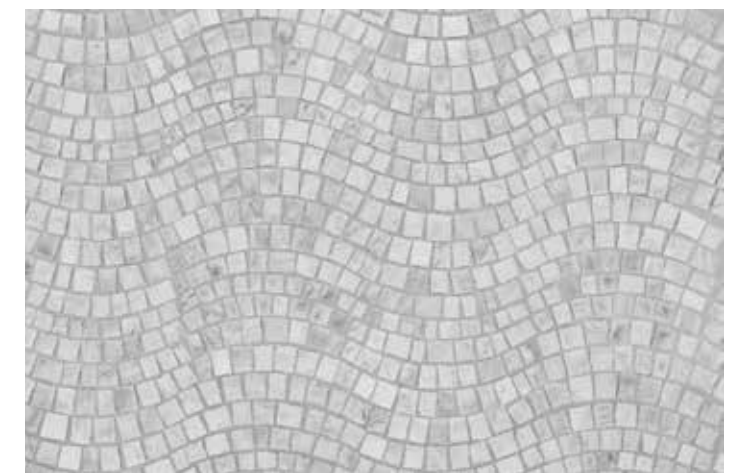

QUARTZITO BRANCO

OC-006

ALTURA 45 CM LARGURA 50 CM ESPESSURA 3 A 5 CM
 APLICAÇÃO: PISOS - ORIGEM: BRASIL

HEIGHT 45 CM WIDTH 50 CM THICKNESS 3 TO 5 CM
 PLACEMENT: FLOORS - MADE IN: BRAZIL

Glossário de produtos

Confira neste glossário de produtos nossa linha completa de opções para revestimentos.

Check out on this products glossary for our full line of coverings options.



Etna Brick
22 x 7 x 0,9 cm
TS-021
Tijolo natural

PG 13



Stromboli Brick
22 x 7 x 0,9 cm
TS-022
Tijolo natural

PG 13



Vesúvio Brick
22 x 7 x 0,9 cm
TS-023
Tijolo natural

PG 13



Mix Brick
10 a 20 x 5 x 0,9 cm
TS-029
Tijolo natural

PG 13



Solo Brick
21 x 5,7 x 0,9 cm
TS-107
Tijolo natural

PG 13



Nevado Brick
23 x 6,5 x 0,9 cm
TS-106
Tijolo natural

PG 13



Vulcano Rústico Brick
23 x 7,5 x 1 a 2 cm
VS-510
Tijolo natural

PG 17



Moon Black Brick
23 x 7,5 x 1 a 1,5 cm
TS-135
Tijolo natural

PG 17



Moon Beige Brick
23 x 7,5 x 1 a 1,5 cm
TS-134
Tijolo natural

PG 17



Vulcano Brick
23 x 7,5 x 1 cm
TS-129
Rocha natural

PG 17



Villarica Brick
23 x 7,5 x 1 cm
TS-104
Rocha natural

PG 17



Silver Brick
23 x 7,5 x 1,8 a 2,2 cm
TS-131
Rocha natural

PG 17



Black Lava Brick
23 x 7,5 x 1 a 1,5 cm
TS-074
Rocha natural

PG 17



Travertino Brick Rústico Anticato
20,3 x 7,5 x 1 a 2 cm
TS-133
Rocha natural

PG 19



Aspen Brick Anticato
20,3 x 7,5 x 1 cm
TS-132
Rocha natural

PG 19



Travertino Brick Rústico
20,3 x 7,5 x 2 cm
TS-123
Rocha natural

PG 19



Travertino Brick Anticato
20,3 x 7,5 x 1 cm
TS-102
Rocha natural

PG 19



Travertino Brick Rústico Sparta
20,3 x 7,5 x 2 cm
TS-128
Rocha natural

PG 19



Travertino Brick Noce
20,3 x 7,5 x 1 cm
TS-122
Rocha natural

PG 19



Travertino Rústico Slim 10 cm
10 x 10 a 50 x 1 a 2 cm
TS-136
Rocha natural

PG 21



Travertino Rústico Slim 15 cm
15 x 15 a 50 x 1 a 2 cm
TS-137

PG 21



Travertino Rústico 10 cm
10 x 10 a 50 x 2 a 4 cm
TS-001

PG 21



Travertino Rústico 15 cm
15 x 15 a 50 x 2 a 4 cm
TS-002

PG 21



Travertino Rústico 20 cm
20 x 20 a 50 x 2 a 4 cm
TS-003

PG 21



Travertino Rústico Cairo 10 cm
10 x 15 a 40 x 2 a 3 cm
TS-015

PG 25

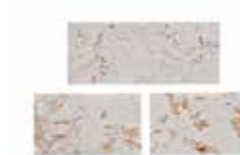

Travertino Rústico Cairo 15 cm
15 x 15 a 40 x 2 a 3 cm
TS-016

PG 25



Travertino Rústico Suez 10 cm
10 x 10 a 50 x 2 a 3 cm
TS-138

PG 25



Trendwall Forest
55 x 20 x 3 a 5 cm
TS-036

PG 29



Trendwall Alaska
55 x 20 x 3 a 5 cm
TS-037

PG 29



Trendwall Savana
55 x 20 x 3 a 5 cm
TS-038

PG 29

Glossário de Produtos



Trendwall Amazon
55 x 20 x 3 a 5 cm
TS-039

PG 29



Trendwall Rock
55 x 20 x 3 a 5 cm
TS-035

PG 29



Trendwall Up
55 x 20 x 3 a 5 cm
TS-124

PG 29



Trendwall Moon Beige Cross
55 x 33 x 3 a 5 cm
TS-139

PG 33



Trendwall Moon Black Cross
55 x 33 x 3 a 5 cm
TS-140

PG 33



Trendwall Wood Cross
55 x 33 x 3 a 5 cm
TS-125

PG 33



Trendwall Moledo Cross
55 x 33 x 3 a 5 cm
TS-127

PG 33



Trendwall Mountain
60 x 20 x 3 a 5 cm
TS-004

PG 35



Trendwall Mountain
Peças de Canto
26 + 56 x 20 x 3 a 5 cm
TS-126

PG 35



Trendwall Snow
60 x 20 x 3 a 5 cm
TS-008

PG 35



Trendwall Sand
60 x 20 x 3 a 5 cm
TS-120

PG 35



Trendwall Cloud
60 x 20 x 3 a 5 cm
TS-121

PG 35



Easywall Fit Vulcano
55 x 20 x 1 A 3 cm
EW-001

PG 35



Easywall Fit
Basalto Ferrugem
55 x 20 x 1 A 3 cm
EW-002

PG 39



Easywall Fit
Basalto Preto
55 x 20 x 1 A 3 cm
EW-003

PG 39



Easywall Fit
Quartzito Amarelo
55 x 20 x 1 A 3 cm
EW-004

PG 39



Easywall Fit
Quartzito Branco
55 x 20 x 1 A 3 cm
EW-005

PG 39



Easywall Fit
Moon Black
55 x 20 x 1 A 3 cm
EW-008

PG 39



Easywall Fit
Morisca Gold
55 x 20 x 1 A 3 cm
EW-009

PG 39



Easywall Cube
Vulcano
30,5 x 30,5 x 1 a 3 cm
EW-021

PG 41



Easywall Cube
Basalto Ferrugem
30,5 x 30,5 x 1 a 3 cm
EW-022

PG 41



Easywall Cube
Basalto Preto
30,5 x 30,5 x 1 a 3 cm
EW-023

PG 41



Easywall Cube
Quartzito Amarelo
30,5 x 30,5 x 1 a 3 cm
EW-024

PG 41



Easywall Cube
Quartzito Branco
30,5 x 30,5 x 1 a 3 cm
EW-025

PG 41



Easywall Cube
Morisca Gold
30,5 x 30,5 x 1 a 3 cm
EW-027

PG 41



Easywall Next
Vulcano
30,5 x 30,5 x 1 a 3 cm
EW-031

PG 43



Easywall Next
Basalto Ferrugem
30,5 x 30,5 x 1 a 3 cm
EW-032

PG 43



Easywall Next
Basalto Preto
30,5 x 30,5 x 1 a 3 cm
EW-033

PG 43



Easywall Next
Quartzito Amarelo
30,5 x 30,5 x 1 a 3 cm
EW-034

PG 43



Easywall Next
Quartzito Branco
30,5 x 30,5 x 1 a 3 cm
EW-035

PG 43

Glossário de Produtos



Easywall Next
Morisca Gold
30,5 x 30,5 x 1 a 3 cm
EW-037

PG 43



Easywall Next
Moon Black
30,5 x 30,5 x 1 a 3 cm
EW-038

PG 43



Easywall Square
Vulcano
30,5 x 30,5 x 1 a 3 cm
EW-051

PG 45



Easywall Vortex
Vulcano
30,5 x 30,5 x 1 a 3 cm
EW-052

PG 45



Easywall Puzzle
Vulcano
30,5 x 30,5 x 1 a 3 cm
EW-053

PG 45



French Pattern Kit
Travertino Apicoado
TS-109

PG 57



Sense Suez
100 x 100 x 2 cm
TS-113

PG 59



Sense Suez Boleado
100 x 45 x 3 cm
TS-114

PG 59



Sense Silver
100 x 100 x 2 cm
TS-130

PG 59



Green Bali - Telada
10 x 10 x 1 a 1,5 cm
Placa 30 x 30 cm
TS-043

PG 61



Easywall Way
Vulcano
20 x 55 x 1 a 3 cm
EW-054

PG 45



Revestimento Vulcano
Rústico
9,3 x 15 a 50 x 2,5 cm
VS-511

PG 49



Revestimento Vulcano
Rústico
15 x 15 a 50 x 2,5 cm
VS-512

PG 49



Revestimento Vulcano
Rústico
9,3 x 15 a 50 x 1 a 1,5 cm
VS-516

PG 49



Revestimento Vulcano
Scalpellato
9,3 x 15 a 50 x 1 a 1,5 cm
VS-661

PG 49



Green Bali 10 cm
10 x 10 x 1 a 1,5 cm
TS-051

PG 61



Green Bali 20 cm
20 x 20 x 1 a 1,5 cm
TS-052

PG 61



Green Bali Rústico 10 cm
10 x 10 x 2 cm
TS-061

PG 65

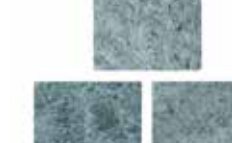

Green Bali Rústico 20 cm
20 x 20 x 2 cm
TS-062

PG 65



Aquamarine
10 x 10 x 1 cm
TS-103

PG 67

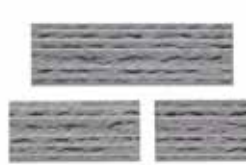

Revestimento Vulcano
Grafiato
9,3 x 15 a 50 x 1 a 1,5 cm
VS-663

PG 49



Travertino Anticato 10 cm
10 x 10 x 1 cm
TS-101

PG 55



Travertino Anticato 61 cm
61 x 40,6 x 1,2 cm
TS-011

PG 55



Travertino Anticato Boleado
61 x 40,6 x 3 cm
TS-012

PG 55



French Pattern Kit
Travertino Anticato
TS-108

PG 57



Sky Blue
10 x 10 x 1 cm
TS-110

PG 67



Black Lava 10 cm
10 x 10 x 1 a 1,5 cm
TS-073

PG 69



Black Lava 20 cm
20 x 20 x 1,5 a 2 cm
TS-071

PG 69



Black Lava 40 cm
40 x 40 x 1,5 a 2 cm
TS-072

PG 69

Glossário de Produtos



NEW

Green Pool Mix Telado
10 x 10 x 0,66 cm
Placa 41,2 x 30,8 cm
PO-027
PG 71

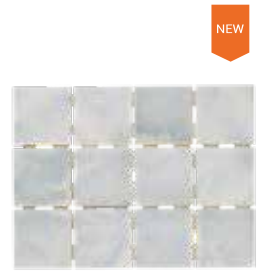

NEW

Sky Pool Telado
10 x 10 x 0,66 cm
Placa 41,2 x 30,8 cm
PO-028
PG 71

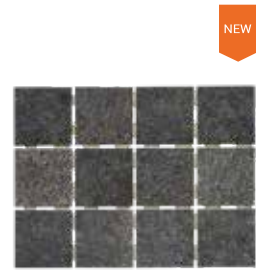

NEW

Lava Pool Telado
10 x 10 x 0,66 cm
Placa 41,2 x 30,8 cm
PO-029
PG 71



White Bali Seixo Grande
30,5 x 30,5 x 2 cm
TS-082
PG 73



Green Bali Seixo Sliced
30,5 x 30,5 x 1 cm
TS-083
PG 73



White Bali Seixo Sliced
30,5 x 30,5 x 1 cm
TS-084
PG 73



Calakaberry Seixo Sliced
30,5 x 30,5 x 1 cm
TS-085
PG 73



Black Seixo Polido Grande
30,5 x 30,5 x 2 cm
TS-086
PG 73



Green Bali Seixo Grande
30,5 x 30,5 x 2 cm
TS-087
PG 73



Green Bali Onix Seixo Sliced
30,5 x 30,5 x 1 cm
TS-088
PG 73



Arco Contrastante
Vulcano
50 x 100 x 3 a 5 cm
AC-002
PG 79



Arco Contrastante
Quartzito Amarelo
50 x 100 x 3 a 5 cm
AC-005
PG 79



Arco Contrastante
Quartzito Branco
50 x 100 x 3 a 5 cm
AC-006
PG 79



Cauda de Pavão
Vulcano
48 x 64 x 3 a 5 cm
CP-001
PG 81



Cauda de Pavão Vulcano
com Quartzito Amarelo
48 x 64 x 3 a 5 cm
CP-002
PG 81



Cauda de Pavão
Quartzito Amarelo
48 x 64 x 3 a 5 cm
CP-005
PG 81

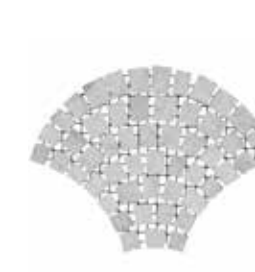

Cauda de Pavão
Quartzito Branco
48 x 64 x 3 a 5 cm
CP-006
PG 81



Linear Clássico Vulcano
50 x 50 x 3 a 5 cm
LC-001
PG 83

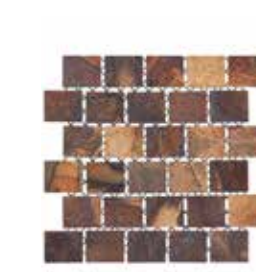

Linear Clássico
Basalto Ferrugem
50 x 50 x 3 a 5 cm
LC-002
PG 83

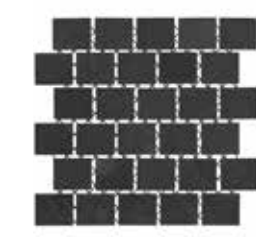

Linear Clássico
Basalto Preto
50 x 50 x 3 a 5 cm
LC-003
PG 83



Linear Clássico
Quartzito Amarelo
50 x 50 x 3 a 5 cm
LC-006
PG 83

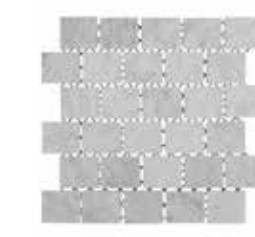

Linear Clássico
Quartzito Branco
50 x 50 x 3 a 5 cm
LC-007
PG 83

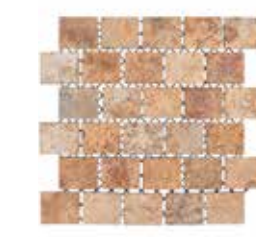

Linear Clássico
Morisca Gold
50 x 50 x 3 a 5 cm
LC-009
PG 83



Quadrado Clássico Vulcano
50 x 50 x 3 a 5 cm
QC-001
PG 85

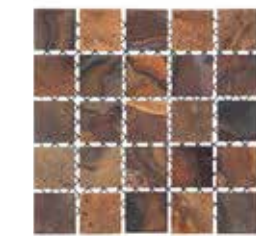

Quadrado Clássico
Basalto Ferrugem
50 x 50 x 3 a 5 cm
QC-002
PG 85

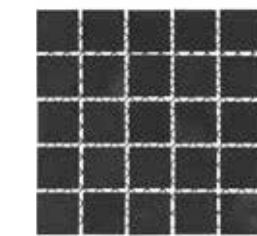

Quadrado Clássico
Basalto Preto
50 x 50 x 3 a 5 cm
QC-003
PG 85



Quadrado Clássico
Quartzito Amarelo
50 x 50 x 3 a 5 cm
QC-006
PG 85

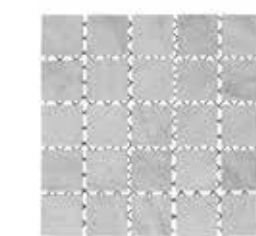

Quadrado Clássico
Quartzito Branco
50 x 50 x 3 a 5 cm
QC-007
PG 85



Quadrado Clássico
Morisca Gold
50 x 50 x 3 a 5 cm
QC-009
PG 85

Glossário de Produtos



Quadrado Clássico Silver
50 x 50 x 3 a 5 cm
QC-020

PG 85



Quadrado Irregular Vulcano
50 x 50 x 3 a 5 cm
QC-014

PG 89



Quadrado Irregular Quartzito Amarelo
50 x 50 x 3 a 5 cm
QC-015

PG 89

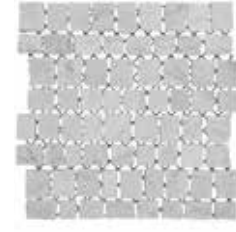

Quadrado Irregular Quartzito Branco
50 x 50 x 3 a 5 cm
QC-016

PG 89

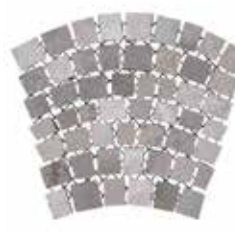

Ondular Clássico Vulcano
45 x 50 x 3 a 5 cm
OC-001

PG 91



Ondular Clássico Vulcano com Quartzito Amarelo
45 x 50 x 3 a 5 cm
OC-002

PG 91



Ondular Clássico Quartzito Amarelo
45 x 50 x 3 a 5 cm
OC-005

PG 91



Ondular Clássico Quartzito Branco
45 x 50 x 3 a 5 cm
OC-006

PG 91



Ripado Bourbon
300 x 16,5 x 4 cm
RP-001
Cantoneira 300 x 5 x 4 cm
RP-006

PG 53



Ripado Malbec
300 x 16,5 x 4 cm
RP-002
Cantoneira 300 x 5 x 4 cm
RP-007

PG 53



Ripado Grey
300 x 16,5 x 4 cm
RP-003
Cantoneira 300 x 5 x 4 cm
RP-008

PG 53



Ripado Ice
300 x 16,5 x 4 cm
RP-004
Cantoneira 300 x 5 x 4 cm
RP-009

PG 53



Ripado Black
300 x 16,5 x 4 cm
RP-005
Cantoneira 300 x 5 x 4 cm
RP-016

PG 53



Ripado Bambu
300 x 16,5 x 4 cm
RP-015
Cantoneira 300 x 5 x 4 cm
RP-017

PG 53



Ripado Perfil
300 x 4 x 3 cm
RP-010

PG 53



Cuba Travertino Redonda Rústica
Diâm.: 40 a 45 cm
Altura: 14 a 16 Cm
Válvula: Ø 40 mm
CB-001

PG 11



Cuba Ônix Redonda Polida
Diâm.: 40 a 45 cm
Altura: 14 a 16 Cm
Válvula: Ø 40 mm
CB-002

PG 11



Cuba Mármore Branco Redonda Polida
Diâm.: 35 a 45 cm
Altura: 14 a 16 Cm
Válvula: Ø 40 mm
CB-003

PG 11



Cuba Mármore Off White Redonda Polida
Diâm.: 40 a 45 cm
Altura: 12 a 14 Cm
Válvula: Ø 40 mm
CB-004

PG 11



Cuba Preto Redonda Polida
Diâm.: 40 a 45 cm
Altura: 14 a 16 Cm
Válvula: Ø 40 mm
CB-005

PG 11



Cuba Vulcânica Cinza Redonda
Diâm.: 40 a 45 cm
Altura: 12 a 14 Cm
Válvula: Ø 40 mm
CB-006

PG 11

Pisos

Após o recebimento e conferência do material, seguem abaixo alguns passos que devem ser observados para o melhor assentamento e posterior resultado do produto.

1. PREPARAÇÃO DA BASE

Após a marcação e nivelamento do local, aplique uma camada de reforço da base utilizando brita graduada ou saibro, compactando-os. Deverá ser feito um contrapiso de concreto armado com tela soldada de 5 a 8 cm de espessura. O desnível para a aplicação do piso deverá ser de 8 a 10 cm, uma vez que as peças possuem uma variação natural de 3 a 5 cm e precisarão ser niveladas. Produtos indicados para pisos ou rampas com inclinação de até 20%.



3. ASSENTAMENTO E COMPACTAÇÃO

Antes da aplicação, abra algumas caixas e mescle as peças para melhor distribuição da tonalidade do produto. Para a compactação das peças, utilize um compactador manual de madeira e no acabamento um caibro de madeira e martelo, respeitando uma junta de 1 cm entre os módulos. O corte das peças poderá ser realizado com a ajuda de ferramentas de corte ou disco de serra do tipo corta-mármore.



2. CAMADA DE ASSENTAMENTO

Para o assentamento do piso sobre o contrapiso é realizada uma mistura de cimento e areia média, apenas umedecida, no traço 1:3 em volume. Esta camada de assentamento será misturada e aplicada somente no momento da instalação do piso.



4. REJUNTAMENTO

Após finalizar o assentamento, aguardar 24 horas para iniciar o rejuntamento. Molhe as peças e preencha as juntas com uma argamassa fluida de cimento e areia média no traço 1:2,5 em volume, utilizando um rodo de borracha para uniformizar o preenchimento. Aguardar alguns minutos e conferir se as juntas estão totalmente preenchidas, caso contrário repita o processo.



5. LIMPEZA

A limpeza do excesso de argamassa sobre o piso poderá ser realizada manualmente com o auxílio de uma espuma, ou com um jato d'água (requer mão de obra especializada) após 10 minutos da aplicação do rejunte. Para melhorar o aspecto do piso, a junta deverá ficar levemente rebaixada (2 a 3 mm) do nível do piso instalado.



7. MANUTENÇÃO

Utilizar máquina de alta pressão (Lava Jato) e detergente alcalino. Se necessário utilizar produtos químicos diluídos. O cliente poderá diminuir a manutenção e, ou, impermeabilizar o piso com ajuda de produtos de superfície. Sugestão de produtos para contato: Bellinzoni, Hidrorepell e PisoClean. Não nos responsabilizamos por quaisquer problemas decorrentes da aplicação destes produtos. Sugerimos testar em uma amostra antes da aplicação total.

NOTA Este manual é referência para instalação do modelos identificados em nosso catálogo de produtos com os códigos: AC-002, AC-005, AC-006, CP-001, CP-002, CP-005, CP-006, LC-001, LC-002, LC-003, LC-006, LC-007, LC-009, QC-001, QC-002, QC-003, QC-006, QC-007, QC-009, QC-014,

6. EXECUÇÃO DAS JUNTAS DE MOVIMENTAÇÃO

Para uma boa execução das juntas de movimentação recomenda-se deixar o espaçamento de 3mm ou serrar até a base do piso colocando-se um delimitador até que o selante fique na proporção 2:1 (altura x largura) em média a cada 5 metros de distância. Antes de aplicar selante, colocar uma fita crepe para o selante não aderir ao limitador. Na figura abaixo, um detalhe da junta de movimentação.



8. LINHA SENSE E TRAVERTINOS

Para a linha Sense e Travertinos utilizados em pisos, a instalação deverá seguir as mesmas instruções de preparação de base (item 1), limpeza (item 5) e juntas de movimentação (item 6). Para o assentamento e rejuntamento deverá ser utilizado argamassa colante branca do tipo AC-III específica para rochas naturais. Recomenda-se a impermeabilização na face inferior da rocha usando duas demãos cruzadas do mesmo. Para rejuntamento deverá ser utilizado rejunte flexível específico para rochas naturais.

QC-015, QC-016, QC-020, OC-001, OC-002, OC-005, OC-006, VS-161, VS-162, VS-163, VS-164, VS-165, VS-166, VS-167, VS-168, VS-169, VS-171, VS-173, VS-186, VS-111, VS-114, VS-115, VS-172, TS-011, TS-012, TS-108, TS-113, TS-114, TS-115, TS-116, TS-130 e Degraus (produzidos sob encomenda e com formatos específicos).

Áreas molhadas

Após o recebimento e conferência do material, seguem abaixo alguns passos que devem ser observados para o melhor assentamento e posterior resultado do produto.

1. PREPARAÇÃO DA BASE E PROTEÇÃO DO LOCAL A SER APLICADO

Todo o local a ser aplicado deverá ter abrigo do sol e da chuva e no caso de piscinas recomenda-se a cobertura da mesma com uma barraca de lona (imagem A) que deverá ser mantida até o enchimento da piscina com água tratada. A estrutura da piscina/local e a impermeabilização deverão ser executadas e acompanhadas por um responsável técnico e de acordo com as Normas ABNT - Associação Brasileira de Normas Técnicas. Antes do assentamento, nivelar, limpar a superfície a ser aplicada e lavar as pedras retirando a poeira.

Lembramos que a piscina ou local que ficará submerso deverá ser impermeabilizado previamente à instalação da pedra e acima desta deverá ser aplicada uma camada de proteção mecânica armada, com argamassa sem cal pois poderá manchar a pedra. Em casos de pinturas poliméricas verificar com o fabricante da mesma se poderá ser aplicado a argamassa diretamente sem a proteção mecânica. Recomenda-se molhar a parede e a pedra passando uma esponja umedecida na face que será aplicada antes da instalação.

2. ASSENTAMENTO

A aplicação será com argamassa colante do tipo AC-III (imagem B) específica para pedras em piscinas e áreas molhadas no processo de dupla colagem (uso da desempenadeira dentada na parede e lisa em toda a superfície da pedra). Antes de comprar a mesma, certificar-se com o fabricante da argamassa colante que o produto é adequado para assentar este material (pedra). Deve-se proteger os revestimentos de dilatações e contrações utilizando juntas de movimentação conforme normas técnicas NBR 13.753, NBR 13.754 e NBR 13.755 (ABNT – Associação Brasileira de Normas Técnicas) tanto internamente quanto externamente.

Deve ser feito um projeto de juntas de movimentação por um engenheiro responsável (sugerimos que sejam feitas as juntas de movimentação de 2 a 3mm (imagem C) a cada 2 metros e em mudanças de direção do revestimento. Ainda em áreas não submersas (Exemplo: bordas infinitas) usar espaçamento de 3 mm entre as peças e dimensionar juntas de movimentação. Caso o cliente opte pelo rejuntamento do produto, devem ser utilizados rejuntas flexíveis específicos para pedras em piscinas e áreas molhadas disponíveis no mercado. É de extrema importância a questão das juntas de movimentação neste material. O não cumprimento pode ocasionar desprendimento de minerais das peças formando buracos, trincas e ainda causar o deslocamento do revestimento. Antes da aplicação, abra algumas caixas e mescle as peças para melhor distribuição da

tonalidade do produto. Umedecer/molhar a face da pedra com uma esponja e passar a argamassa tanto na pedra quanto na parede a ser assentada (dupla colagem). Nesta etapa os cuidados com o tempo de aplicação e quantidade de água a ser misturada na argamassa deverão seguir rigorosamente o fabricante da argamassa colante. Sempre aplicar em pequenas quantidades (entorno de 1 m²). Este passo é muito importante, visto que se a argamassa colante perder suas propriedades as peças não ficarão ancoradas adequadamente. Ainda, se no momento da instalação a argamassa sujar a face aparente da pedra, limpar imediatamente com uma esponja molhada. Argamassa Certificada: MC Bauchemie - M 12 HP, Ceramfix - Arga Super Formatos e Pedras Especiais - Quatzobras Cola 500. Não nos responsabilizamos por quaisquer problemas decorrentes da aplicação de argamassas de outros fabricantes não certificadas por laudo técnico. Nos produtos para piso da linha Sense e Travertinos recomenda-se a impermeabilização na face inferior da pedra usando duas demãos e sempre usar argamassa colante branca do tipo AC-III e rejunte específicos para pedras em áreas molhadas. Por se um produto natural, poderão haver variações dimensionais nas peças, se necessário deverão ser feitos ajustes com serra corta mármore. Nos produtos telados, montados em gabaritos, deve-se girar a peça até encontrar a posição mais favorável a instalação. Após a instalação, aguardar de 7 a 10 dias e imediatamente encher a piscina com água tratada.

3. SEIXOS

Na linha Seixos recomenda-se assentar e aguardar 24 horas para o rejuntamento. Ainda, para melhor acabamento, deve-se deixar o rejunte o mais baixo possível. Para isto utilizar uma escova (pincel, trincha,

etc.) molhada imediatamente após a aplicação do rejunte delineando o contorno dos seixos retirando o excesso de argamassa e fazer a limpeza final com uma esponja umedecida.

4. LIMPEZA E MANUTENÇÃO

Após a aplicação e enchimento podem ocorrer mudanças de cor em algumas pedras em função da composição das mesmas, bem como eflorescências na reação da argamassa colante com a água. Estas manchas esbranquiçadas poderão ser removidas facilmente com escova de aço. Para facilitar a manutenção e limpeza recomenda-se manter a água da piscina sempre tratada. Não usar produtos químicos ácidos para limpeza sob o risco de ataque químico nas pedras. É fundamental manter a água da piscina tratada com PH adequado evitando o uso excessivo de produtos químicos. Não indicado o uso com água salobra ou que utilizem sais no seu tratamento. Importante: Para evitar corrosão e descalcificação cálcica nas pedras (perda de cálcio pela rocha ocasionando buracos) bem como eflorescências na argamassa ajustar a dureza cálcica da água entre 200-400 ppm.

Não terá garantia o cliente que não seguir estes processos de instalação e ajuste d'água com medições mensais na sua piscina. Em caso de produtos que serão usados no entorno de piscinas e/ou em locais que se busca menor sensação de aquecimento dos mesmos, salientamos que seu desempenho dependerá da temperatura e insolação do local aplicado, devendo o cliente solicitar amostra a loja, testar e aprovar junto ao responsável técnico sua aplicação antes da compra. Em áreas não submersas pode se usar um realçador de cor para obter o efeito de pedra molhada. Sugestão de produtos para contato: Bellinzoni, Hidrorepell e PisoClean. Não nos responsabilizamos por quaisquer problemas decorrentes da aplicação destes produtos. Sugerimos testar em uma amostra antes da aplicação total.



5. LINHA PORCELANATO GREEN POOL PARA PISCINAS E ÁREAS MOLHADAS

1 - Preparação da base e proteção do local aplicado: Todo o local a ser aplicado deverá ter abrigo do sol e da chuva e no caso de piscinas recomenda-se a cobertura da mesma com uma barraca de lona que deverá ser mantida até o enchimento da piscina com água tratada. A estrutura da piscina/local e a impermeabilização deverão ser executadas e acompanhadas por um responsável técnico e de acordo com as Normas ABNT - Associação Brasileira de Normas Técnicas. Antes do assentamento, nivelar, limpar a superfície a ser aplicada e lavar o revestimento retirando a poeira. Lembramos que a piscina ou local que ficará submerso deverá ser impermeabilizado previamente à instalação do revestimento e acima desta deverá ser aplicada uma camada de proteção mecânica, com argamassa sem cal pois poderá causar manchas. Em casos de pinturas poliméricas verificar com o fabricante da mesma se poderá ser aplicado a argamassa diretamente sem a proteção mecânica. Recomenda-se molhar a parede e o revestimento passando uma esponja umedecida na face que será aplicada antes da instalação.

2 - Assentamento: A aplicação será com argamassa colante do tipo AC-III específica para porcelanatos em piscinas e áreas molhadas. Antes de comprar a mesma, certificar-se com o fabricante da argamassa colante que o produto é adequado para assentar este material (porcelanato). Deve-se proteger os revestimentos de

dilatações e contrações utilizando juntas de movimentação conforme normas técnicas NBR 13.753, NBR 13.754 e NBR 13.755 (ABNT – Associação Brasileira de Normas Técnicas) tanto internamente quanto externamente. Deve ser feito um projeto de juntas de dilatação por um profissional responsável. É de extrema importância a questão das juntas de dilatação neste material. O não cumprimento pode ocasionar o deslocamento do revestimento. Antes da aplicação, abra algumas caixas e mescle as peças para melhor distribuição da tonalidade do produto. Umedecer a face do revestimento com uma esponja e passar a argamassa tanto no porcelanato quanto na parede a ser assentada (dupla colagem). Nesta etapa os cuidados com o tempo de aplicação e quantidade de água a ser misturada na argamassa deverão seguir rigorosamente o fabricante da argamassa colante. Sempre aplicar em pequenas quantidades (entorno de 1 m²). Este passo é muito importante, visto que se a argamassa colante perder suas propriedades as peças não ficarão ancoradas adequadamente. Ainda, se no momento da instalação a argamassa sujar a face aparente do revestimento, limpar imediatamente com uma esponja molhada. Sugestões de argamassa: Ceramfix Duo Tech, Ceramfix Pastilhas, piscinas e fachadas, Mc Bauchemie M21. Não nos responsabilizamos por quaisquer problemas decorrentes da aplicação destes produtos. Nos produtos telados, montados em gabaritos, deve-se girar a peça

até encontrar a posição mais favorável a instalação. Após a instalação, aguardar de 7 a 10 dias e imediatamente encher a piscina com água tratada. Para o rejuntamento destes produtos devem ser utilizados rejuntas específicos para porcelanatos em piscinas e áreas molhadas disponíveis no mercado.

3 - Limpeza e Manutenção: Para facilitar a manutenção e limpeza recomenda-se manter a água da piscina sempre tratada. Não usar produtos químicos ácidos para limpeza sob o risco de ataque químico no revestimento. É fundamental manter a água da piscina tratada

NOTA Este manual é referência para instalação do modelos identificados em nosso catálogo de produtos com os códigos: TS-011, TS-012, TS-043, TS-051, TS-052, TS-061,

com PH adequado evitando o uso excessivo de produtos químicos. A manutenção diária e limpeza deve seguir o mesmo procedimento com detergente neutro, água limpa e panos úmidos. Para a limpeza e remoção de sujeiras pesadas e manchas é necessário a utilização de produtos específicos. Verificar no mercado e com a fabricante do produto de limpeza qual a melhor opção para retirar a sujeira desejada. Não nos responsabilizamos por quaisquer problemas decorrentes da aplicação destes produtos.

TS-062, TS-071, TS-072, TS-073, TS-074, TS-103, TS-110, TS-113, TS-114, TS-115, TS-116, TS-130, TS-082, TS-083, TS-084, TS-085, TS-086, TS-087, TS-088, PO-025 e PO-026

Paredes

Após o recebimento e conferência do material, seguem abaixo alguns passos que devem ser observados para o melhor assentamento e posterior resultado do produto.

1. PREPARAÇÃO DO REBOCO (BASE E SUBSTRATO) ANTES DA INSTALAÇÃO DO REVESTIMENTO

1.1 - Fazer a limpeza da base (estrutura e alvenaria) afim de proporcionar uma melhor aderência da argamassa.

1.2 - Aplicar sobre a base o chapisco. A aplicação do mesmo é de extrema importância para o bom desempenho do revestimento e deve ser feita antes da aplicação da tela.

1.3 - Depois da completa cura do chapisco, fazer a aplicação da tela metálica posicionando-a de maneira centralizada na interface estrutura/alvenaria.

No caso de interface viga/alvenaria, a tela é centralizada no encontro do pilar com a alvenaria, de modo que 25 cm da largura da tela fique sobre o pilar e o restante sobre a alvenaria. Obs.: Para dar sustentação

à tela, pode ser feita a sua fixação por meio de pinos aplicados na estrutura.

1.4 - O lançamento da argamassa de revestimento deve ser feito de forma que a argamassa penetre pela malha da tela e proporcione um espaçamento de pelo menos 1 cm entre o chapisco e a tela. Esse espaçamento também pode ser garantido através da aplicação da argamassa de revestimento. Aplicar a argamassa até a espessura definida pelas taliscas (para o revestimento de argamassa da fachada é recomendada a espessura de 2 a 3 cm) e fazer o acabamento final do revestimento no momento apropriado.

2. CONDIÇÕES E RECOMENDAÇÕES PARA A EXECUÇÃO

Em paredes externas recomenda-se a impermeabilização do reboco e, ou, aplicação de pintura do tipo Sikatop ou similar. Em casos de pinturas poliméricas verificar com o fabricante da mesma se poderá ser aplicado a argamassa diretamente sem a proteção mecânica. Proteger os revestimentos de dilatações e contrações utilizando juntas de movimentação conforme normas técnicas NBR 13.753, NBR 13.754 e NBR 13.755 (ABNT – Associação Brasileira de Normas Técnicas). Recomendamos que se façam juntas de movimentação de 2 a 3mm a cada 3 metros ou mudanças de direção da parede. Devem ser dimensionados o espaçamento das juntas de movimentação e ancoragem das placas para paredes com altura superior a 2,5m. Limpar o verso das peças. **Aplicar argamassa colante branca do tipo AC-III específico para pedras naturais no processo de dupla colagem**

(uso da desempenadeira dentada na parede e lisa em toda a superfície da pedra). Antes de comprar a mesma, certificar-se com o fabricante da argamassa colante que o produto é adequado para assentar este material (pedra). Proteger da água da chuva, por 24 horas, o revestimento realizado em áreas externas. Para assentar as placas em áreas externas em condições externas ou de risco, pode-se utilizar produtos específicos. Após 72 horas, rejuntar as placas se necessário. Argamassa Certificada: MC Bauchemie - M 12 HP - Quatzobras Cola 500. Não nos responsabilizamos por quaisquer problemas decorrentes da aplicação de argamassas de outros fabricantes não certificadas por laudo técnico. Antes da aplicação, abra algumas caixas e mescle as peças para melhor distribuição da tonalidade do produto.

3. EXECUÇÃO

Preparar a argamassa colante com água limpa na proporção indicada na embalagem do produto em um recipiente estanque, limpo, protegido do sol, vento e chuva. Misturar bem, obtendo uma consistência pastosa e firme, sem grumos secos. Seguir as orientações do fabricante da argamassa colante. **Importante: Recomendamos proteger a parede da incidência direta do sol durante a aplicação.**

3.1 - Estender a argamassa com o lado liso da desempenadeira de aço cobrindo toda a superfície do produto e em seguida passar o lado dentado da desempenadeira, em ângulo de 60° em relação à base, formando sulcos e cordões paralelos na base. A argamassa retirada com os dentes da desempenadeira deverá ser remisturada ao restante do material preparado, sem adicionar mais água. Aplicar a argamassa com a desempenadeira no verso da placa em áreas externas. Em bases que não sejam cimentícias, recomenda-se produtos com base epóxi ou PU, o cliente deverá verificar com o fabricante a capacidade de carga e aderência da mesma.

3.2 - Aplicar as peças e pressioná-las com os dedos, batendo com martelo de borracha, se necessário, até conseguir o amassamento dos cordões e obter o contato de todo o verso da placa com a argamassa. Limpar no máximo até 1 hora após o assentamento das placas, com esponja limpa e úmida. Sugerimos o transpasse na metade das peças.

3.3 - Em paredes com altura superior de 2,45m, todas as peças deverão ser fixadas com inserts metálicos. Como opção pode-se utilizar ganchos de aço 5 mm na parede. Esses ganchos devem ser fixados com resina epóxi tanto na parede quanto no revestimento. Estes inserts metálicos darão maior segurança e ancoragem aos revestimentos. Sugestão de fabricantes: Dorvo, Wfix e Fixominas. Não nos responsabilizamos por quaisquer problemas decorrentes da aplicação deste produto. Para a dispensa do uso de inserts metálicos verificar com o fabricante de argamassa.

3.4 e 3.5 - Os acabamentos nos cantos poderão ser feitos com o auxílio de uma máquina manual ou de bancada com disco, frezando a 45 graus ambos os lados. Para modelos com variação de espessura na peça é recomendado, se possível, iniciar o assentamento pelo canto, cortando a peça no centro e frezando os lados para acompanhar a altura da superfície. Após 72 horas iniciar o rejuntamento (se houver) com rejunte flexível, cuidando para não preencher as juntas de dilatação. Para estas, aplicar cordão flexível e para selar usar produtos especiais. Finalizar o trabalho retirando o excesso com uma escova de cerdas flexíveis ou panos úmidos.

4. SEIXOS

Na linha Seixos recomenda-se assentar e aguardar 24 horas para o rejuntamento. Para melhor acabamento utilizar rejunte acrílico, sugestões de marca MC Bauchemie, e deixar o mais baixo possível. Para isto utilizar uma escova (pincel, trincha, etc.) molhada imediatamente após a aplicação do rejunte delineando o contorno dos seixos retirando o excesso de argamassa e fazer a limpeza final com uma esponja umedecida.

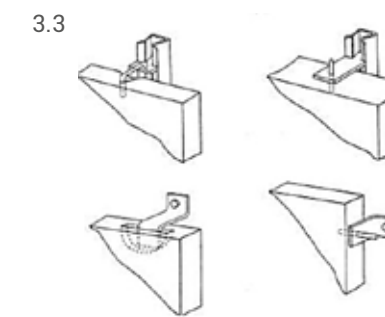

5. EXECUÇÃO DAS JUNTAS DE MOVIMENTAÇÃO

Para uma boa execução das juntas de movimentação, devem-se seguir as normas técnicas destacadas no item 2. Pode-se deixar o espaçamento durante a instalação ou serrar até a face da parede colocando-se um delimitador até que o selante fique na proporção 2:1 (altura x largura). Antes de aplicar selante, colocar uma fita crepe para o selante não aderir ao limitador. Na figura abaixo visualiza-se um detalhe da junta de movimentação:

NOTA

Este manual é referência para instalação dos modelos identificados em nosso catálogo de produtos com os códigos:

EW-001, EW-002, EW-003, EW-004, EW-005, EW-009, EW-021, EW-022, EW-023, EW-024, EW-025, EW-027, EW-031, EW-032, EW-033, EW-034, EW-035, EW-037, EW-051, EW-052, EW-053, EW-054, VS-511, VS-512, VS-516, VS-661, VS-663, TS-004, TS-008, TS-021, TS-022, TS-023,

*Manual para produtos Ripados deve ser solicitado em separado.

IMPORTANTE

Estes manuais são informativos. Toda a instalação dos produtos deverá ser acompanhada por um projeto construtivo aprovado e um responsável técnico habilitado (Arquiteto ou Engenheiro Civil) e estar de acordo com as normas técnicas vigentes da ABNT – Associação Brasileira de Normas Técnicas. A Pasinato não se responsabiliza por eventuais problemas decorrentes da má instalação ou falta de manutenção. Os produtos citados neste manual poderão apresentar variações de forma (tamanho e espessura), tonalidades, cores ou apresentar manchas e veios. Após a instalação ou aplicação, poderão ainda se desprender e soltar alguns fragmentos, haver mudanças de coloração temporária devido a umidade da argamassa, apresentar eflorescências, oxidação ou outras variações de origem natural. Se necessário, em função das variações descritas acima, se deverá no momento da instalação realizar cortes e/ou ajustes no material. Contudo, as citadas variações e outras decorrentes da origem natural dos materiais, não serão consideradas vício ou defeito do



Assista aos vídeos de instalação em nosso canal.

6. MANUTENÇÃO

Utilizar máquina de alta pressão (Lava Jato) e detergente alcalino. Se necessário utilizar produtos químicos diluídos. O cliente poderá diminuir a manutenção e, ou, impermeabilizar o revestimento com ajuda de produtos de tratamento de superfície. Sugestão de produtos para contato: Bellinzoni, Hidrorepell e PisoClean. Não nos responsabilizamos por quaisquer problemas decorrentes da aplicação destes produtos. Sugerimos testar em uma amostra antes da aplicação total.

TS-029, TS-001, TS-002, TS-003, TS-011, TS-015, TS-016, TS-019, TS-020, TS-035, TS-036, TS-037, TS-038, TS-039, TS-101, TS-102, TS-104, TS-106, TS-107, TS-108, TS-109, TS-120, TS-121, TS-122, TS-123, TS-124, TS-125, TS-126, TS-128, TS-129, TS-117, TS-127, TS-131, TS-082, TS-083, TS-084, TS-085, TS-086, TS-087, TS-088.

produto e não autorizarão a sua rejeição, devolução, abatimentos de preços ou quaisquer indenizações. Manual válido a partir de 01/2014. A mercadoria é entregue devidamente embalada, em lotes apropriados ao manuseio, transporte e estocagem. Todo o processo de descarregamento deverá ser realizado por pessoal capacitado, com cuidado e devagar, já que os produtos são sensíveis a impactos. O material deve ser estocado em local livre de agentes nocivos, protegido do sol e da chuva, para evitar o risco de manchas e demais reações. Deve-se evitar o contato do material com os seguintes produtos: produtos quimicamente agressivos, abrasivos, produtos oleosos, ferruginosos, cigarros, bebidas, produtos à base de ácidos, fragmentos de madeira úmida e outros produtos decomponíveis e pigmentantes. Ao confirmar a compra do produto o cliente está ciente e de acordo com as variáveis aqui descritas pela Pasinato. Sempre utilizar EPI's (Equipamento de Proteção Individual) e contratar profissionais habilitados.



Manuais em PDF

Acesse nossos manuais de instalação completos

PASINATO®

Pasinato Importação e Exportação Ltda

Estrada São Luiz, 1720 - 95360-000
Pará - Rio Grande do Sul - Brasil
sac@pasinato.com.br

 **+55 54 2116 1000**  **pasinato.com.br**    **@pasinatooficial**

Marcas, modelos e patentes registradas pela Pasinato Imp. Exp. Ltda. Proibida cópia parcial ou total sem autorização do autor. Fotos meramente ilustrativas. Em produtos naturais podem haver variações de formato, tonalidade, espessura e superfície. The photos are just representative. Natural products may have variations on size, color, thickness and surface. Copyright Pasinato ® 2022